



**Mod.
1706**

DS 1706-012

LBT 8585

MONITOR FOLIO TOUCH
МОНИТОР FOLIO
MONITEUR FOLIO TACTILE
MONITOR FOLIO TOUCH
Sch./Ref. 1706/7 -/8

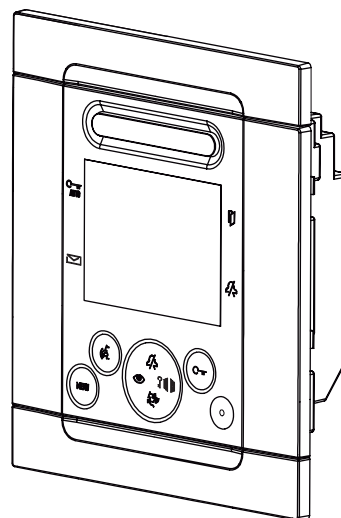

LIBRETTO UTENTE SISTEMA IPERVOICE
IPERVOICE SYSTEM USER MANUAL
NOTICE D'UTILISATEUR SYSTEME IPERVOICE
MANUAL DEL USUARIO SISTEMA IPERVOICE

I videocitofoni Folio Sch. 1706/7 e Sch. 1706/8 sono dedicati all'utilizzo sui sistemi Ipverco.

DESCRIZIONE DEI COMPONENTI E CARATTERISTICHE

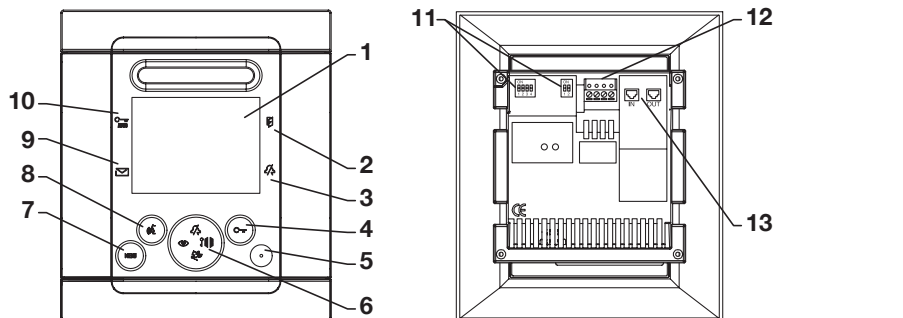

- | | |
|---|--|
| <p>1 - Display
2 - Indicazione porta aperta o segnalazione di assenza inserita (led rosso)
3 - Indicazione mute chiamata inserito (led verde)
4 - Pulsante apriporta - Pulsante contestuale OK
5 - Microfono
6 - Pulsanti di navigazione, autoinserzione, chiamata a centralino, apertura cancello, mute suoneria</p> | <p>7 - Pulsante di Menu
8 - Pulsante attivazione/disattivazione fonia - Pulsante contestuale X
9 - Indicazione messaggi presenti (led verde)
10 - Indicazione apriporta automatico attivo (led verde)
11 - Dip switch di configurazione (vedere manuale di sistema)
12 - Morsetti per il collegamento suoneria supplementare e pulsante panico
13 - Connettori RJ per il collegamento al sistema</p> |
|---|--|

 Il videocitofono Folio Touch è dotato di dispositivo per audiolesi integrato.

PRESTAZIONI

RICEZIONE DELLE CHIAMATE E FUNZIONE 'PALLEGGIAMENTO VIDEO'

Alla ricezione di una chiamata, il posto interno dell'utente squilla con la melodia impostata a seconda della provenienza:

- Da posto esterno principale
- Da posto esterno secondario
- Intercomunicante
- Al piano
- Da centralino

Alla ricezione della chiamata videocitofonica o citofonica, è sempre possibile pilotare l'elettroserratura del posto esterno anche senza entrare in conversazione.

Se nell'appartamento ci sono più posti interni in parallelo, gli interni squillano in sequenza. L'interno 0 dell'utente pilota anche l'accensione del videocitofono se la chiamata proviene da una postazione di chiamata videocitofonica. In tal caso, durante tutto il tempo di attesa sgancio, gli altri interni possono accendere il loro videocitofono tramite la pressione del pulsante di autoinserzione  (funzione 'palleggiamento video') fino alla risposta da uno dei videocitofoni dell'utente chiamato.



Dopo l'attivazione della fonia l'immagine della telecamera principale sarà presente sul solo posto interno che ha risposto.

È quindi normale che l'immagine della telecamera sia presente su un solo posto interno per volta.

RISPOSTA ALLA CHIAMATA



Premendo il tasto , si entra in comunicazione con il chiamante (il tasto appena premuto inizia a lampeggiare). Premendo nuovamente il tasto la comunicazione viene chiusa ed il display si spegne.

APRIPORTA E SEGNALAZIONE PORTA APERTA

In qualunque momento (in funzione della tipologia di programmazione dell'apriporta: libero o sotto segreto) è possibile aprire il cancello pedonale o il cancello carraio premendo rispettivamente i pulsanti  e .

Se i moduli di chiamata sono dotati di sensore porta aperta (e non è attivo il servizio di assenza), sul led  è possibile monitorare l'effettiva apertura della porta: il led è acceso fisso.

MUTE ALTOPARLANTE SUONERIA

Questa funzione permette di escludere la suoneria di chiamata. Per attivare questa funzione premere il tasto . Quando questa è attivata il led MUTE  si accende ed alla ricezione della chiamata il dispositivo non suonerà.

SUONERIA SUPPLEMENTARE







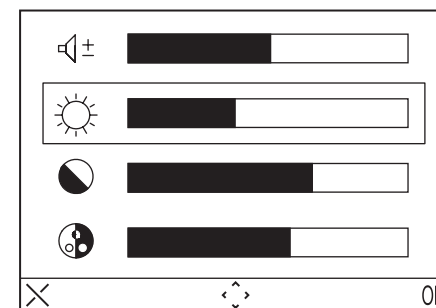

Il videocitofono è dotato di una coppia di morsetti (S+, S-) per il collegamento di una suoneria supplementare o di un relè. Tale suoneria viene pilotata contemporaneamente alla generazione di qualsiasi squillo di chiamata.

IMPOSTAZIONI AUDIO VIDEO IN CHIAMATA

A chiamata ricevuta o in comunicazione, è possibile effettuare alcune regolazioni audio video: premendo il tasto **MENU**, si presenta la seguente schermata







Questo menu si sovrapporrà all'immagine proveniente dal posto esterno

- Selezionare  ± (Volume altoparlante),  (Luminosità),  (Contrasto),  (Colore) utilizzando i tasti direzionali Su/Giù ( / ).
- Selezionare il valore desiderato utilizzando i tasti direzionali Destra/Sinistra ( / ).
- Premere (OK) per confermare; premere (X) per cancellare o premere MENU per uscire dai settaggi.

CHIAMATA AL PIANO

In caso di ricezione di chiamata al piano, il videocitofono emette uno squillo di chiamata con la melodia selezionata dall'utente; il display non si accende. Se l'utente ha più posti interni in parallelo, connettere tale pulsante su un solo posto interno. Gli interni squilleranno in sequenza.

AUTOINSERZIONE

Il servizio di autoinserzione consiste nel vedere sul display l'immagine ripresa dalle telecamere presenti nell'impianto. Quando il sistema è in standby premere il tasto  ed attendere che sul videocitofono compaia l'immagine; ripremere il tasto  per passare alle eventuali telecamere successive. Verranno visualizzate le telecamere presenti nell'impianto a seconda delle programmazioni effettuate sul front-end. Attivando la fonia con il tasto  si può ascoltare l'audio proveniente dalla postazione di chiamata al momento selezionata; ad una seconda pressione del tasto  si attiva la comunicazione audio bidirezionale (si può ascoltare e parlare con le persone presenti alla postazione di chiamata); alla terza pressione del tasto  si termina l'autoinserzione. Non è possibile effettuare l'autoinserzione se la colonna è già impegnata in una conversazione. Se quando viene inviata la richiesta di autoinserzione la colonna è già impegnata in un'altra conversazione verrà generato dal videocitofono un tono di dissuasione.

CHIAMATA A CENTRALINO

Questa funzione permette di entrare in comunicazione con il centralino di portineria: premere il tasto  per inviare la chiamata al centralino. Per i dettagli di programmazione si veda il manuale di sistema.

 La chiamata al centralino è solo AUDIO

CHIAMATA INTERCOMUNICANTE

Chiamata intercomunicante utilizzando la rubrica

Il dispositivo consente di effettuare fino a 32 chiamate intercomunicanti. Ci sono due tipi di chiamata intercomunicante: chiamata intercomunicante all'interno dello stesso appartamento e chiamata intercomunicante all'esterno dell'appartamento (il dispositivo chiamato deve essere nella stessa colonna). Per effettuare una chiamata dalla rubrica:

- Premere il tasto **MENU** per accedere al menu.
- Selezionare l'icona  e premere OK.
- Selezionare l'utente che si desidera chiamare mediante i tasti direzionali e premere OK
- Quando la chiamata viene inoltrata il monitor si spegne.

 Se il sistema è occupato non è possibile accedere al menù.

Chiamata intercomunicante utilizzando i tasti di scelta rapida

E' possibile chiamare i primi 4 utenti della rubrica videocitofonica utilizzando i tasti di scelta rapida, in particolare i primi 4 utenti sono associati ai tasti direzionali come segue:

Utente 1 - 

Utente 2 - 

Utente 3 - 

Utente 4 - 

Per effettuare una chiamata intercomunicante utilizzando i tasti di scelta rapida premere il tasto di fonia  seguito da uno dei tasti direzionali. Premere nuovamente il tasto di fonia per chiudere la conversazione.

Se il sistema è impegnato viene generato dal videocitofono un tono di dissuasione.

 La chiamata intercomunicante è solo AUDIO

FUNZIONAMENTO CON PROTESI ACUSTICA

Il videocitofono è dotato di un dispositivo che consente alle persone audiolese, dotate di apposito auricolare, di poter sentire chi sta parlando dalla postazione di chiamata o da altri videocitofoni in caso di chiamate

intercomunicanti. Il dispositivo è in grado di interfacciarsi con apparecchi acustici per audiolesi con funzione "T" posti ad una distanza di circa 20 cm.

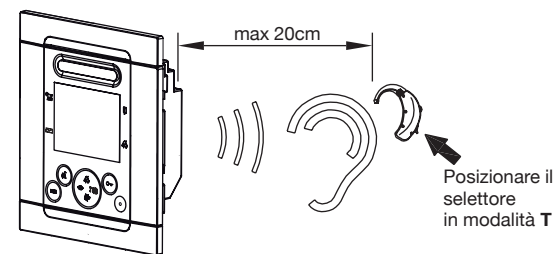

MENU

Per accedere al menu generale del videocitofono premere il tasto **MENU**. Appare la seguente schermata:

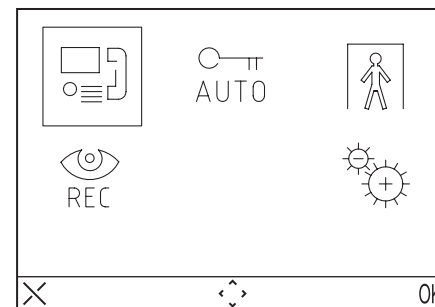

In ogni momento è possibile tornare in standby tenendo premuto il tasto X per almeno 3 secondi.

 Se la colonna è impegnata in una conversazione il dispositivo non si accenderà e verrà generato dal dispositivo un tono di dissuasione.

MENU CHIAMATA

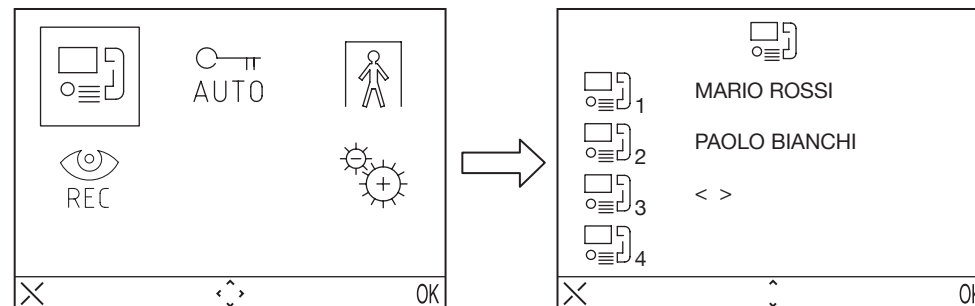

Attraverso questo menu è possibile chiamare un contatto precedentemente salvato nella rubrica.

- Premere il tasto **MENU** per accedere al menu.
- Selezionare l'icona  e premere OK.
- Selezionare l'utente che si desidera chiamare mediante i tasti direzionali e premere OK
- Quando la chiamata viene inoltrata il monitor si spegne.





APRIPORTA AUTOMATICO

Il servizio di apriporta automatico consente di aprire direttamente la porta a seguito della ricezione di una chiamata, per attivare tale funzione:

- Premere il tasto **MENU** per accedere al menu.
- Selezionare l'icona  e premere OK. A funzione attiva il led  si accende.

SEGNALAZIONE ASSENZA

Il servizio di segnalazione assenza consente di informare il sistema sull'assenza di persone all'interno dell'appartamento. Si può attivare tale funzione dal videocitofono con INT = 0.



- Premere il tasto **MENU** per accedere al menu.
- Selezionare l'icona  e premere OK. A funzione attiva il led  lampeggia lentamente.

SEGRETERIA VIDEOCITOFONICA

In caso di presenza di video messaggi registrati, il led  lampeggia lentamente. Per accedere ai messaggi:

- Premere il tasto **MENU** per accedere al menu.
- Selezionare l'icona  e premere OK.

 Il videocitofono mostrerà il menu della segreteria solamente se il sistema non è in stato di occupato.

- Premere il tasto  per riprodurre i messaggi presenti in segreteria.
- Premere il tasto  per passare al messaggio successivo.
- Mantenere premuto il tasto  per cancellare il messaggio.

 Il dispositivo è in grado di memorizzare fino a 11 messaggi di 10 secondi ciascuno.

Le funzioni di visualizzazione e di cancellazione dei messaggi sono disponibili per circa 60 secondi, dopo questo tempo il videocitofono si spegnerà. Se si desidera spegnere il videocitofono prima dello scadere dei 60 secondi si deve premere il tasto .

IMPOSTAZIONI

Per accedere al menu delle impostazioni premere il tasto **MENU** e selezionare l'icona .

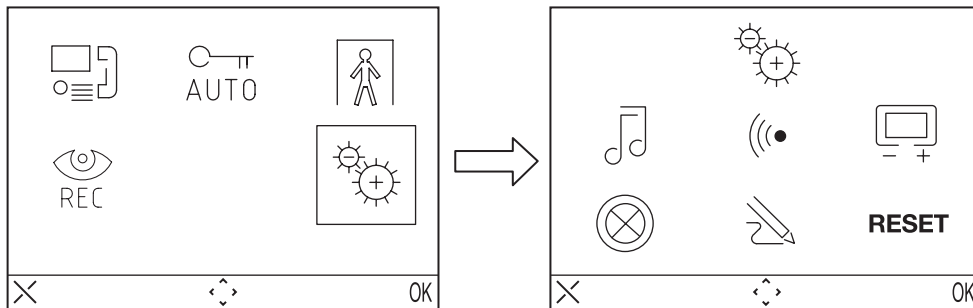



 Se il sistema è occupato non è possibile accedere al menu.

RUBRICA VIDEOCITOFONICA

Nella rubrica videocitofonica è possibile inserire fino a 32 chiamate (chiamate a utenti e chiamate speciali).



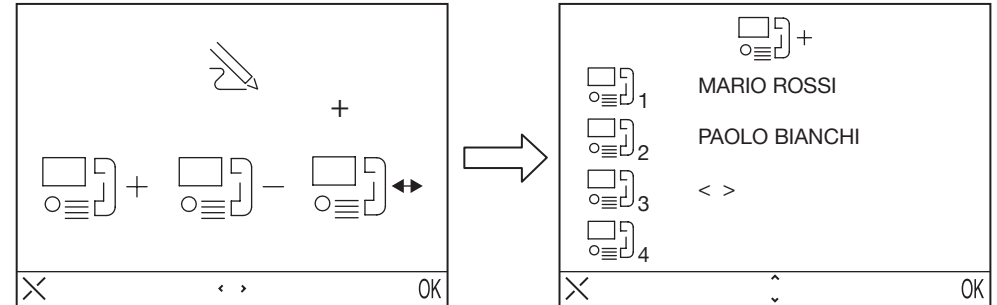

Aggiungere un record alla rubrica

Per aggiungere un nome alla rubrica:





- Premere il tasto **MENU** per accedere al menu.
- Selezionare l'icona  e premere OK.
- Selezionare l'icona  premere OK e selezionare l'icona .
- Selezionare il record che si vuole editare tra i 32 disponibili e premere OK

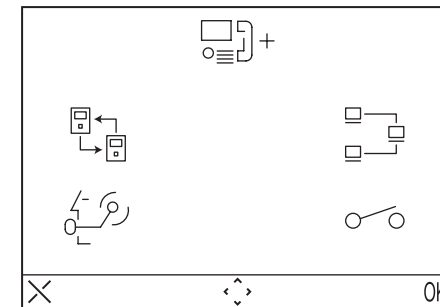

- Dopo aver selezionato il record, selezionare il tipo di funzione che si desidera impostare e premere OK, le possibili funzioni sono:

- Chiamata interna : Chiamata all'interno dello stesso appartamento
- Chiamata esterna : Chiamata all'esterno dell'appartamento ma all'interno della stessa colonna videocitofonica
- Richiesta speciale : Richiesta a decodifica speciale
- Chiamata al centralino : Chiamata al centralino di portineria



- Inserire il nome che si vuole assegnare alla chiamata utilizzando i tasti direzionali ( e  selezionano il carattere,  e  spostano il cursore, X cancella) e premere OK per confermare.

 Le figure seguenti mostrano l'esempio relativo ad una chiamata all'interno dello stesso appartamento.

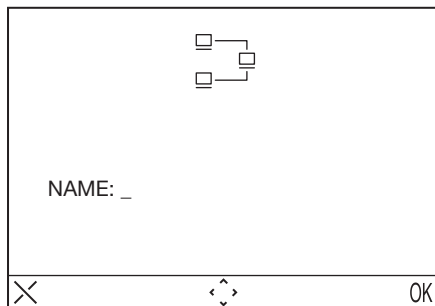

- Inserire il codice utilizzando i tasti direzionali e selezionano il carattere, e spostano il cursore; X cancella) e premere OK per confermare.
 - Per le chiamate interne i codici ammissibili vanno da 0 a 15
 - Per le chiamate esterne inserire i codici alfanumerici (A-Z, 0-9)
 - Per le funzioni speciali i codici ammissibili vanno da 1 a 249
 - Per le chiamate a centralino non è necessario specificare il codice.

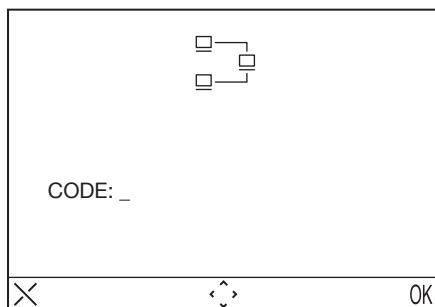

Modificare un record della rubrica

Per modificare un record della rubrica:

- Premere il tasto **MENU** per accedere al menu.
- Selezionare l'icona premere OK.
- Selezionare l'icona premere OK e selezionare l'icona .
- Selezionare il record che si vuole modificare e premere OK.
- Dopo aver selezionato il record procedere così come indicato al paragrafo precedente “aggiungere un record alla rubrica”

Cancellare un record della rubrica

Per cancellare un record della rubrica:

- Premere il tasto **MENU** per accedere al menu.
- Selezionare l'icona e premere OK.
- Selezionare l'icona premere OK e selezionare l'icona .
- Selezionare la record che si vuole eliminare e premere OK.

SCelta MELODIA

In questo menu l'utente può scegliere tra 5 differenti melodie sia per le chiamate citofoniche che per le chiamate al piano. Per selezionare le melodie:

- Premere il tasto **MENU** per accedere al menu.
- Selezionare l'icona e premere OK.
- Selezionare l'icona premere OK

- Selezionare la suoneria che si vuole impostare: (suoneria chiamata) (suoneria chiamata al piano).
- Selezionare la melodia che si desidera utilizzando i tasti direzionali Destra/Sinistra.
- Premere OK per confermare.

REGOLAZIONI AUDIO

In questo menu è possibile regolare il volume della suoneria, il volume della fonia ed il beep dei tasti.

- Premere il tasto **MENU** per accedere al menu.
- Selezionare l'icona e premere OK.
- Selezionare l'icona e premere OK
- Selezionare l'icona per regolare il volume della suoneria utilizzando i tasti direzionali Destra/Sinistra, selezionare per regolare il volume della fonia, e selezionare BEEP per attivare o meno il beep dei tasti.
- Una volta definiti i settaggi premere OK per confermare.

REGOLAZIONI VIDEO

In questo menu è possibile regolare luminosità, contrasto, colore ed i temi (5 temi disponibili) del menu

- Premere il tasto **MENU** per accedere al menu.
- Selezionare l'icona e premere OK.
- Selezionare l'icona premere OK
- Selezionare l'icona per regolare la luminosità utilizzando i tasti direzionali Destra/Sinistra, selezionare per regolare il contrasto, selezionare per regolare il colore e selezionare per selezionare il tema desiderato.
- Una volta definiti i settaggi premere OK per confermare.

RETROILLUMINAZIONE TASTI

In questo menu è possibile scegliere 16 differenti colori per la retroilluminazione dei tasti del videocitofono, per scegliere il colore desiderato:

- Premere il tasto **MENU** per accedere al menu.
- Selezionare l'icona e premere OK.
- Selezionare l'icona premere OK
- Selezionare il colore desiderato e premere OK per confermare.

RESET

In questo menu è possibile resettare il dispositivo e riportare tutte le impostazioni ai valori di fabbrica.

- Premere il tasto **MENU** per accedere al menu.
- Selezionare l'icona e premere OK.
- Selezionare l'icona **RESET** e premere OK
- Selezionare **YES** per confermare il reset o selezionare **NO** per tornare indietro.



L'operazione di Reset non cancella la rubrica

CARATTERISTICHE TECNICHE

Tensione di alimentazione:	48 ÷ 54Vdc
Assorbimento a riposo:	1mA max
Assorbimento max:	160mA max
Temperatura di funzionamento:	-5°C ÷ +45°C
Conformità normative:	EN61000-6-3, EN61000-6-1

Видеодомофон FolioRef. 1706/7 and Ref. 1706/8 разработаны для использования в системе Ipervoice

ОПИСАНИЕ КОМПОНЕНТОВ И ХАРАКТЕРИСТИКИ

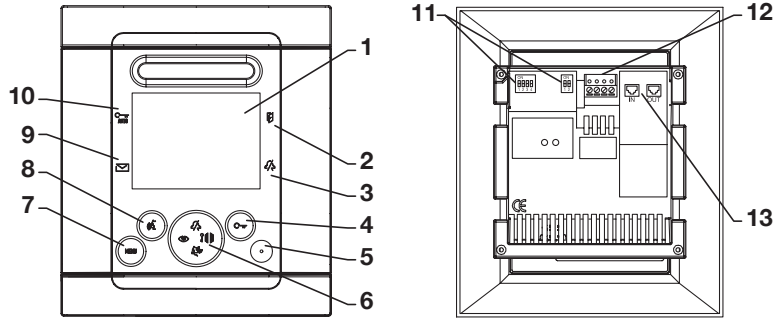

- 1 - Экран
- 2 - Индикатор открытой двери или отсутствия дома (красный светодиод)
- 3 - Индикатор отключения микрофона (зеленый)
- 4 - Кнопка открывания двери - кнопка ОК в меню
- 5 - Микрофон
- 6 - Кнопки навигации, активация видеокамер, вызов консьержа, открывание ворот, отключение звонка.

- 7 - Кнопка меню
- 8 - Вкл/выкл. звука, кнопка X в контекстном меню
- 9 - Индикатор наличия сообщений (зеленый)
- 10 - Индикатор активной функции автоматического открывания двери (зеленый)
- 11 - DIP переключатель (см.системное руководство)
- 12 - Клеммы для подключения дополнительного звонка или кнопки тресоги.
- 13 - RJ системный разъем

Folio видеодомофон имеет возможность подключения устройства для слабослышащих .

ОПЕРАЦИИ

ПРИЕМ ВЫЗОВА И ПЕРЕКЛЮЧЕНИЕ ВИДЕО

Монитор зазвонит и экран включится автоматически при получении аудио или видео вызова. Тон сигнала будет зависеть от источника вызова:

- Панель вызова главного входа
- Дополнительная панель вызова
- Интерком
- Звонок от кнопки на этаже
- Консьерж:

Если вызов поступил от панели вызова, то всегда можно открыть замок без установления соединения. Если в квартирах установлено несколько мониторов, то они звонят последовательно. Пользователю с номером 0 также доступно видео изображение, если вызов пришел от панели с видеокамерой. В этом случае в течение времени ожидания ответа, пользователи остальных мониторов также могут активировать видео, нажав на кнопку активации видеокамер . Изображение с видеокамеры панели вызова будет отображаться только на экране ответившего видеодомофона

ОТВЕТ НА ВЫЗОВ

Нажатием на кнопку пользователь устанавливает соединение с вызывающей стороной (кнопка мигает). При повторном нажатии кнопки соединение разрывается и экран гаснет.

ОТКРЫВАНИЕ ЗАМКА И ИНДИКАТОР ОТКРЫТОЙ ДВЕРИ

В любой момент (в соответствии с запрограммированным режимом открывания (free or secret), входная дверь или ворота могут быть открыты нажатием на кнопку , соответственно.

Если на панели вызова установлен сенсор открытой двери (и при этом сервис отсутствия дома не активен) индикатор покажет открыта дверь или нет (горит красным при открытой двери)

ОТКЛЮЧЕНИЕ ЗВОНКА

Данная функция позволяет отключить звонок. Чтобы активировать функцию, нажмите . Когда функция активна, то индикатор включен, и ,если, поступил вызов, то устройство не звонит.

ДОПОЛНИТЕЛЬНЫЙ ЗВОНОК

На видеодомофоне есть дополнительные клеммы (S+, S-) для подключения дополнительного звонка или реле . При поступлении вызова звонок активируется.

НАСТРОЙКА АУДИО/ВИДЕО В ПРОЦЕССЕ СОЕДИНЕНИЯ

При поступлении вызова или в процессе соединения, можно настроить параметры аудио/видео нажав кнопку MENU, появится следующий экран:

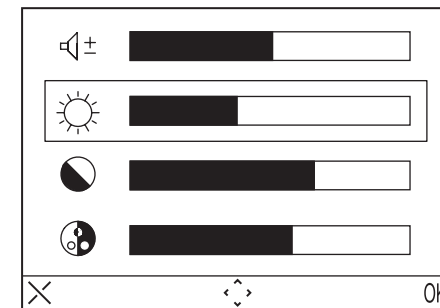



Меню будет отображаться поверх изображения от видеокамеры панели вызова.

- Выбор (параметра громкости), яркости, контраста, насыщенности стрелочками вверх/вниз (/).
- Выбор значения параметра стрелочками вправо/влево. Right/Left (/)
- Нажмите (ОК) для подтверждения или (X) для отмены или MENU для выхода в меню установок.

ВЫЗОВ ОТ КНОПКИ ЗВОНКА

К монитору может быть подключена кнопка дверного звонка. Если вызов приходит от кнопки звонка, то монитор зазвонит, но экран при этом будет выключен. Пользователь может сам задать мелодию звонка.

АКТИВАЦИЯ ВИДЕОКАМЕР

Функция активации видеокамер позволяет просматривать изображение с видеокамер, закрепленных при настройке сервера системы. Нажмите на  и ждите пока изображение не появится на экране монитора; Нажмите еще раз кнопку  чтобы переключиться на изображение следующей камеры. Изображение с камер будет появляться в соответствии с настройками на системном сервере.

Нажмите кнопку  чтобы активировать аудиоканал к панели вызова для прослушивания микрофона.

Нажмите еще раз на кнопку  чтобы активировать двухсторонний аудиоканал и начать разговор .

Если на кнопку активации аудиоканала нажать в 3 раз  то соединение будет разорвано.

Функция активации камер недоступна, если система занята другим соединением. В этом случае видеодомофон издаст предупреждающий сигнал.

ВЫЗОВ КОНСЬЕРЖА

Данная функция позволяет установить соединение с пультом консьержа: нажмите на кнопку вызова  чтобы соединиться с консьержем.

 Вызов пульта консьержа только аудио .

ИНТЕРКОМ

Интерком с использованием адресной книги
Устройство позволяет вызвать одного из 32 абонентов интерком.

Существует два типа вызовов Интерком - внутри тех же апартаментов и вызво апартаментов, находящихся в одном райзере (стояке). Для вызова абонента из адресной книги:

- Нажмите кнопку MENU .
- Выберите иконку  и нажмите ОК
- Выберите пользователя и нажмите ОК.
- После отправки вызова экран выключится.

 Если система занята, то пользователь не получит доступа в меню.

Интерком с использованием кнопок быстрого доступа
Первые 4 пользователя из адресной книги могут быть вызваны при помощи кнопок быстрого доступа; Ассоциация пользователей и кнопка следующая

User 1 - 

User 2 - 

User 3 - 

User 4 - 

Выберите пользователя кнопкой быстрого доступа, а затем нажмите на кнопку.  Если система занята, то раздастся предупреждающий сигнал.

 Вызов Интерком только аудио..

ПОДКЛЮЧЕНИЕ УСТРОЙСТВА ДЛЯ СЛАБОСЛЫШАЩИХ

Для подключения устройства для слабослышащих с включенной “Т” функцией поднесите устройство на расстояние не более 20 см. от монитора.

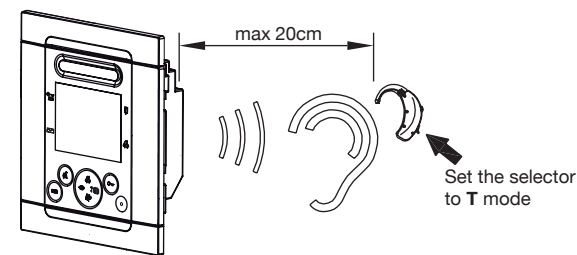

МЕНЮ

Для доступа в главное меню видеодомофона нажмите кнопку MENU. На экране отобразится::

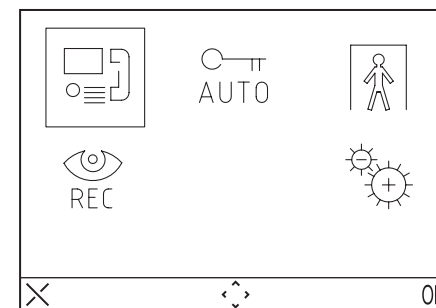

Для возврата устройства в режим ожидания, нажмите и удерживайте кнопку X в течение 3 секунд.

 Если система занята, то устройство не включится..

МЕНЮ ВЫЗОВОВ

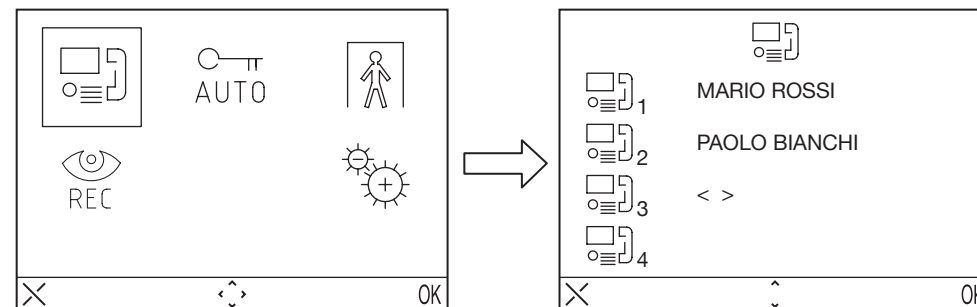

В данном меню пользователь может вызвать абонента по имени записанном в директории.

- Нажмите кнопку MENU для доступа в меню.
- Выберите символ  и нажмите ОК.
- Выберите имя пользователя стрелочками и нажмите ОК.
- При начале установления соединения экран монитора погаснет





АВТОМАТИЧЕСКОЕ ОТРЫВАНИЕ ДВЕРИ

Автоматическое открывание двери позволяет открыть дверь сразу после поступления вызова:

- Нажмите кнопку MENU.
- Выберите симв  и нажмите ОК. Если функция активна, то загорится  светодиода.

ИНДИКАТОР ОТСУТСТВИЯ НА МЕСТЕ

Сервис отсутствия на месте информирует систему об отсутствии пользователя в квартирах. Активация функции доступна с устройства с номером INT = 0:



- Нажмите кнопку MENU.
- Нажмите кнопку  и затем ОК. Если функция активна, то индикатор  будет медленно мигать.

АВТООТВЕТЧИК

Если есть записанные сообщения то индикатор  будет медленно мигать: чтобы проверить сообщения

- Нажмите кнопку MENU.
- Нажмите кнопку  и затем ОК.

 Меню автоответчика отобразится только, если система свободна.

- Нажмите кнопку  чтобы прослушать сообщения автоответчика.
- Нажмите кнопку  для перехода к следующему сообщению.
- Удерживайте кн.  нажатой, чтобы удалить сообщение.

 Устройство сохраняет 11 сообщений с длительностью до 10 секунд.

Функция отображения и удаления сообщений доступна в течение 60 секунд. По истечении 60 секунд видеодомофон перейдет в режим ожидания. Чтобы активировать режим до истечения 60 секунд нажмите на кнопку .

НАСТРОЙКИ

Для доступа в меню настроек нажмите кнопку MENU и выберите значок .

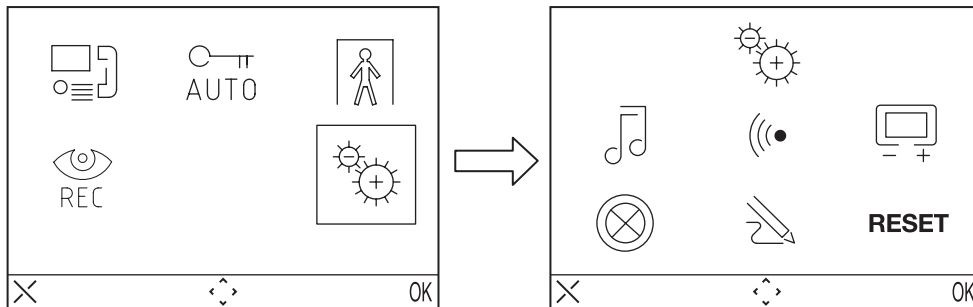



 Если система занята, то меню недоступно.





АДРЕСНАЯ КНИГА

Содержит 32 записи для вызова пользователей, консьержа или специальных функций.

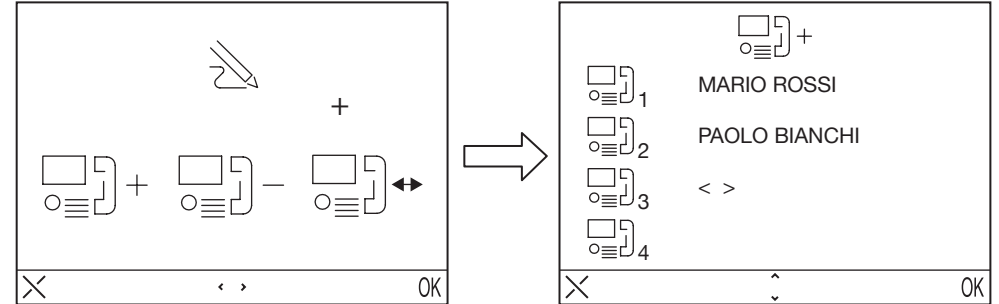



Добавить запись в книгу:

- Нажмите кнопку MENU для доступа в меню.
- Нажмите кнопку  и затем нажмите ОК.
- Выберите значок , нажмите ОК и выберите .
- Выберите запись для редактирования и нажмите ОК.

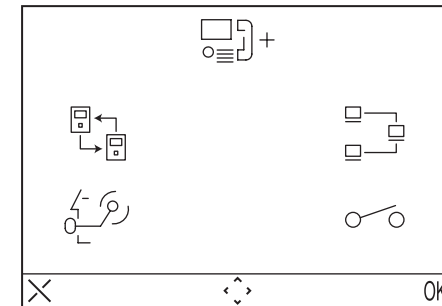

- Выберите запись, затем выберите тип функции для конфигурирования и нажмите ОК; возможны следующие функции:
 - Интерком : внутри помещений
 - Вызов : абонента из других помещений, но в одном райзере (стояке).
 - Спецкоманда : вызов функции декодера специальных функций
 - Вызов консьержа : вызов пульта консьержа



- Выберите имя из книги, закрепленное за вызовом с помощью кнопок  and  для выбора символа,  и  для перемещения курсора и X для удаления) и нажмите ОК для подтверждения.

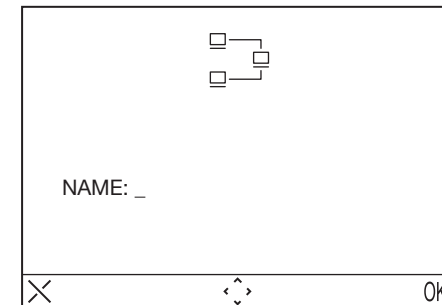

- Введите код, используя символичные кнопки и для выбора символа и курсора, и X для удаления) и нажмите ОК для подтверждения.
 - Для внутренних вызовов от 0 до 15
 - Для внешних вызовов буквенно-цифровое значение (A÷Z, 0÷9)
 - Для специальных функций от 1 до 249
 - Для вызова консьержа код не нужен.

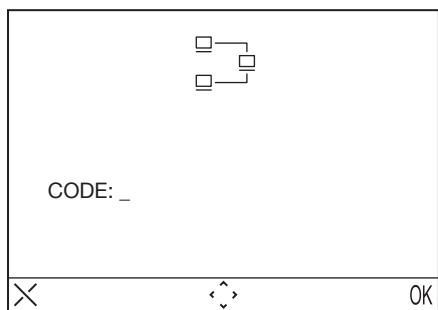

Изменение записи в директории

- Нажмите кнопку MENU .
- Выберите значок и нажмите ОК.
- Выберите значок , нажмите ОК и выберите значок .
- Выберите запись для изменения и нажмите ОК.
- После выбора записи выполните последовательность как описано в параграфе "добавление записи в книгу"

Удаление записи в директории:

- Нажмите кнопку MENU.
- Выберите значок и нажмите ОК.
- Выберите значок , нажмите ОК и выберите значок .
- Выберите запись для удаления и нажмите ОК.

ВЫБОР ТОНА ЗВОНКА

В данном меню можно выбрать до 5 различных тонов звонка. Для выбора тона звонка:

- Нажмите кнопку MENU для доступа в меню.
- Нажмите значок и нажмите ОК.
- Нажмите значок , и нажмите ОК.
- Выберите тип звонка для настройки и нажмите (тон вызова) (дверной звонок).
- Выберите тон звонка кнопками влево/вправо и нажмите ОК .
- Нажмите ОК для подтверждения.

НАСТРОЙКИ АУДИО

В данном меню можно настроить громкость звонка, динамика или звука кнопок.

- Нажмите кнопку MENU для доступа в меню.
- Выберите значок и нажмите ОК.
- Выберите значок (и нажмите ОК).
- Выберите значок для настройки громкости кнопками влево/вправо, выберите значок для настройки громкости аудио, и выберите ВЕЕР чтобы включить/выключить звук кнопок
- Нажмите ОК для подтверждения

НАСТРОЙКИ ВИДЕО

В данном меню можно настроить яркость контрастность, насыщенность и выбрать тему (5 тем доступно).

- Нажмите кнопку MENU для доступа в меню настроек.
- Выберите значок и нажмите ОК.
- Выберите значок и нажмите ОК.
- Выберите значок для настройки яркости кнопками влево/вправо, выберите значок контрастность или насыщенность или значок для выбора темы.
- Нажмите ОК для подтверждения.

ПОДСВЕТКА КНОПОК

В данном меню можно выбрать один из 16 различных цветов подсветки кнопок монитора.

- Нажмите кнопку MENU для доступа в меню настроек.
- Выберите значок и нажмите ОК.
- Выберите значок и нажмите ОК.
- Выберите желаемый цвет и нажмите ОК для подтверждения.

ВОЗВРАТ К ЗАВОДСКИМ НАСТРОЙКАМ

В данном меню можно вернуть устройство к заводским настройкам.

- Нажмите кнопку MENU для доступа в меню настроек.
- Выберите значок и нажмите ОК для подтверждения.
- Выберите значок RESET и нажмите ОК .
- Выберите YES для подтверждения или NO для возврата.



Возврат к заводским установкам не затрагивает содержимое адресной книги.

ТЕХНИЧЕСКИЕ ХАРАКТЕРИСТИКИ

Напряжение источника питания:48 ÷ 54Vdc
 Потребление в режиме ожидания: 1mA max
 Максимальное потребление: 160mA max
 Рабочий диапазон температур:-5°C ÷ +45°C

FRANÇAIS

Les vidéophones Folio Réf. 1706/7 et Réf. 1706/8 ont été projetés pour être utilisés dans les systèmes Ipvoice.

DESCRIPTIONS DES PARTIES ET CARACTÉRISTIQUES

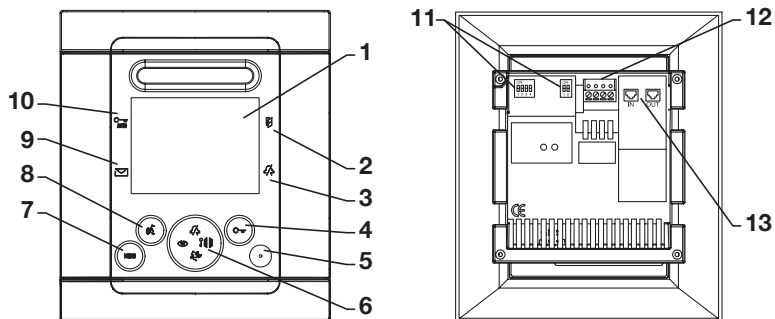

- 1 - Écran
- 2 - Indication de porte ouverte ou signal d'absence actif (led rouge)
- 3 - Indication de fonction «appel muet» (mute) actif (led verte)
- 4 - Touche ouvre-porte - Touche contextuelle OK
- 5 - Microphone
- 6 - Touches de navigation, auto-insertion, appel à centrale, ouverture du portail, fonction « sonnerie muette » (mute).
- 7 - Touche de Menu

- 8 - Touche activation/exclusion de la phonie - Touche contextuelle X
- 9 - Indication de présence de messages (led verte)
- 10 - Indication d'ouvre-porte automatique actif (led verte)
- 11 - Dip switch de configuration (voir le manuel du système)
- 12 - Bornes pour le raccordement de la sonnerie supplémentaire et de la touche panique
- 13 - Connecteurs RJ pour le raccordement au système

Le vidéophone Folio Touch est équipé avec un dispositif intégré pour les malentendants.

PRESTATIONS

RÉCEPTION DES APPELS ET FONCTION 'TRANSFERT VIDÉO'

Dès la réception d'un appel, le poste interne de l'utilisateur sonne avec la tonalité programmée selon la provenance:

- D'un poste externe principal
- D'un poste externe secondaire
- Intercom
- À l'étage
- De la centrale

A partir de la réception de l'appel de vidéophone ou d'interphone, il est toujours possible de piloter l'activation de la serrure électrique du poste externe, même sans activer la communication.

Si dans l'appartement se trouvent plusieurs postes internes en parallèle, les codes internes sonnent en séquence. Le code interne 0 de l'utilisateur pilote aussi l'allumage du vidéophone, si l'appel provient d'un poste d'appel de vidéophone. Dans ce cas, pendant tout le temps d'attente décrochage, les autres codes internes peuvent allumer leur vidéophone en appuyant sur la touche d'auto-insertion (fonction « transfert vidéo ») jusqu'à l'a réponse de l'un des vidéophones de l'utilisateur appelé.

Après l'activation de la phonie, l'image provenant de la caméra principale ne sera affichée que sur le poste interne qui a répondu.

Il est donc normal que l'image de la caméra soit affichée sur un seul poste interne à la fois.

RÉPONSE À L'APPEL

En appuyant sur la touche , on établit une communication avec l'appelant (la touche commence à clignoter). En appuyant de nouveau sur la touche, la communication est terminée et l'écran s'éteint.

OUVRE-PORTE ET INDICATION DE PORTE OUVERTE

A n'importe quel moment (en fonction de la modalité de programmation de l'ouvre-porte: libre ou secret), il est possible d'ouvrir le portail piéton ou le portail des voitures en appuyant respectivement sur les touches et .

Si les modules d'appel sont équipés d'un capteur de porte ouverte (et le service d'absence n'est pas actif), la led permet de contrôler si la porte est effectivement ouverte: la led est allumée fixe.

FONCTION MUET DU HAUT-PARLEUR DE LA SONNERIE

Cette fonction permet d'exclure la sonnerie d'appel.

Pour activer cette fonction, appuyer sur la touche . Quand la fonction est activée, la led MUTE s'allume et le dispositif ne sonnera pas à l'arrivée d'un appel.

SONNERIE SUPPLÉMENTAIRE

Le vidéophone est équipé d'une paire de bornes (S+, S-) pour le raccordement d'une sonnerie supplémentaire ou d'un relais. Cette sonnerie est activée avec n'importe quelle tonalité d'appel.

RÉGLAGE AUDIO / VIDÉO PENDANT UN APPEL

Après la réception d'un appel ou pendant la communication, des réglages audio/vidéo peuvent être effectués: en appuyant sur la touche **MENU**, la page-écran suivante est affichée

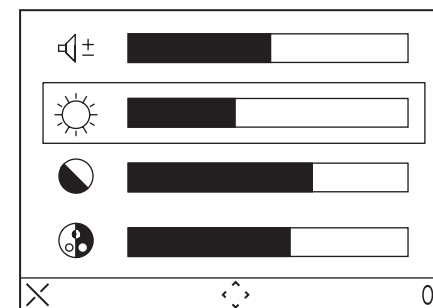



Ce menu sera affiché sur l'image provenant du poste externe.



- Sélectionner (Volume du haut-parleur), (Luminosité), (Contraste), (Couleur) en utilisant les touches directionnelles Haut/Bas (/).
- Sélectionner la valeur désirée en utilisant les touches directionnelles Droite/Gauche (/).
- Appuyer sur (OK) pour confirmer; appuyer sur (X) pour effacer ou appuyer sur **MENU** pour sortir du menu des configurations.

APPEL À L'ÉTAGE

En cas de réception d'un appel à l'étage, le vidéophone émet une tonalité d'appel avec la mélodie sélectionnée par l'utilisateur; l'écran ne s'allume pas. Si l'utilisateur a plusieurs postes internes en parallèle, raccorder cette touche à un seul poste interne. Les codes internes sonneront en séquence.

AUTO-INSERTION

Le service d'auto-insertion permet de voir sur l'écran l'image provenant des caméras du système. Quand le système est au repos, appuyer sur la touche  et attendre jusqu'à ce que l'image n'apparaisse sur le vidéophone ; appuyer de nouveau sur la touche  pour passer aux caméras suivantes. Les images provenant des caméras seront affichées selon les paramètres configurés avec le front-end.

En activant la phonie avec la touche  il est possible d'écouter les sons provenant du poste d'appel qui est sélectionné à ce moment-là; en appuyant une deuxième fois sur la touche , une communication audio bidirectionnelle est activée (il est possible d'écouter et de parler avec les personnes qui se trouvent au poste d'appel); en appuyant pour la troisième fois sur la touche , l'auto-insertion est terminée.

L'auto-insertion ne peut pas être activée si la colonne est déjà en conversation. Si la colonne est déjà occupée avec une autre conversation quand la demande d'auto-insertion est envoyée, le vidéophone émettra une tonalité de dissuasion.

APPEL À LA CENTRALE

Cette fonction permet d'établir une communication avec la centrale de conciergerie: appuyer sur la touche  pour envoyer l'appel à la centrale.

Pour les détails sur la programmation, voir le manuel de système.

 *L'appel à la centrale est seulement AUDIO.*

APPEL INTERCOM

Appel intercom avec le répertoire

Le dispositif permet d'effectuer jusqu'à 32 appels intercom.

Il y a deux types d'appel intercom: appel intercom à l'intérieur du même appartement et appel intercom à l'extérieur de l'appartement (le dispositif appelé doit être dans la même colonne). Pour effectuer un appel à partir du répertoire:

- Appuyer sur la touche **MENU** pour accéder au menu.
- Sélectionner l'icône  et appuyer sur OK.
- Sélectionner l'utilisateur qu'on veut appeler avec les touches directionnelles et appuyer sur OK.
- Quand l'appel est envoyé, le moniteur s'éteint.

 *Si le système est occupé, on ne peut pas accéder au menu.*

Appel intercom avec les touches de sélection rapide

Il est possible d'appeler les premiers 4 utilisateurs du répertoire du vidéophone en utilisant les touches de sélection rapide, notamment les premiers 4 utilisateurs sont associés aux touches directionnelles comme suit:

Utilisateur 1 - 

Utilisateur 2 - 

Utilisateur 3 - 

Utilisateur 4 - 

Pour effectuer un appel intercom en utilisant les touches de sélection rapide, appuyer sur la touche de phonie , suivie d'une des touches directionnelles. Appuyer de nouveau sur la touche de phonie pour terminer la conversation. Si le système est occupé, le vidéophone émet une tonalité de dissuasion.

 *L'appel intercom est seulement AUDIO.*

FONCTIONNEMENT AVEC APPAREIL AUDITIF ÉQUIPÉ DE LA POSITION T

Le moniteur est doté d'un dispositif permettant aux malentendants, pourvus d'un appareil auditif spécifique, d'entendre les visiteurs se présentant sur la plaque de rue ou les communications intercom. Le dispositif

est en mesure de s'interfacer avec des appareils auditifs avec fonction "T", situés à une distance d'environ 20 cm.

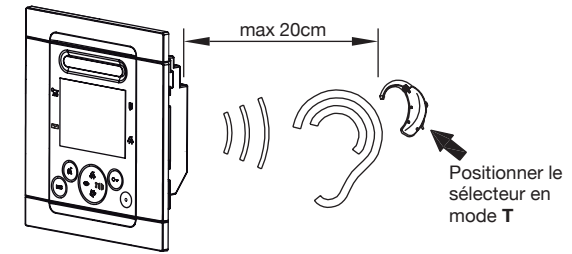

MENU

Pour accéder au menu général du vidéophone appuyer sur la touche **MENU**. L'écran affiche:

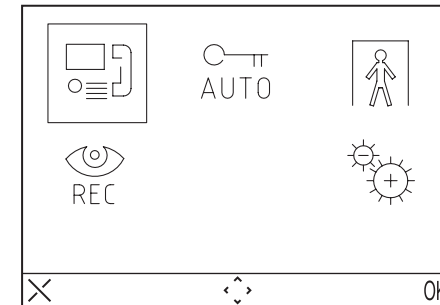

À chaque moment on peut rétablir l'état de repos en appuyant sur la touche X pendant 3 secondes

 *Si la colonne est occupée dans une conversation, le dispositif ne s'allumera pas et émettra une tonalité de dissuasion.*

MENU APPEL

Dans ce menu il est possible d'appeler un nom qui a été sauvé avant dans le répertoire.

- Appuyer sur la touche **MENU** pour accéder au menu.
- Sélectionner l'icône  et appuyer sur OK.
- Sélectionner l'utilisateur qu'on veut appeler avec les touches directionnelles et appuyer sur OK.
- Quand l'appel est envoyé, le moniteur s'éteint.

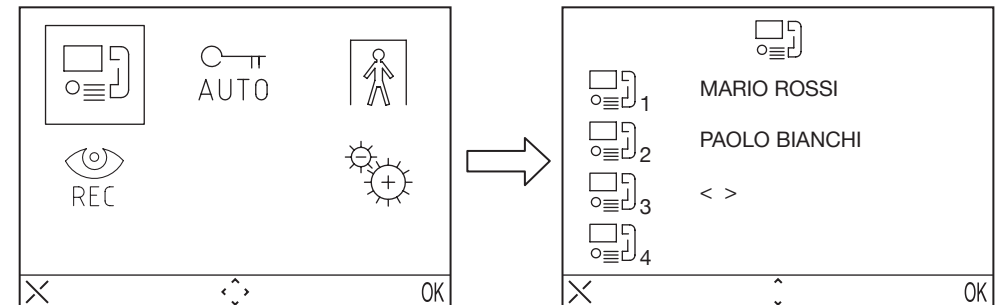

OUVRE-PORTE AUTOMATIQUE

Le service d'ouvre-porte automatique permet d'ouvrir directement la porte à la suite de la réception d'un appel; pour activer cette fonction:

- Appuyer sur la touche **MENU** pour accéder au menu.
- Sélectionner l'icône et appuyer sur OK. Quand la fonction est active, la LED s'allume.

SIGNAL D'ABSENCE

Le service d'indication d'absence permet d'informer le système sur l'absence de personnes à l'intérieur de l'appartement. Pour activer cette fonction depuis le vidéophone avec INT = 0:

- Appuyer sur la touche **MENU** pour accéder au menu.
- Sélectionner l'icône et appuyer sur OK. Quand la fonction est active, la LED clignote lentement.

RÉPONDEUR DE VIDÉOPHONE

S'il y a des messages vidéo enregistrés, la led clignote lentement. Pour accéder aux messages:

- Appuyer sur la touche **MENU** pour accéder au menu.
- Sélectionner l'icône et appuyer sur OK.

Le vidéophone affichera le menu du répondeur seulement si le système n'est pas occupé.

- Appuyer sur la touche pour reproduire les messages présent dans le répondeur.
- Appuyer sur la touche pour passer au message suivant.
- Rester appuyé sur la touche pour effacer le message.

Le dispositif peut mémoriser jusqu'à 11 messages de 10 secondes chacun.

Les fonctions de visualisation et d'effacement des messages sont disponibles pour 60 secondes environ. Après ce temps, le vidéophone s'éteindra. Si on désire éteindre le vidéophone avant que les 60 secondes ne soient passées, appuyer sur la touche .

CONFIGURATIONS

Pour accéder au menu des configurations, appuyer sur la touche **MENU** et sélectionner l'icône .

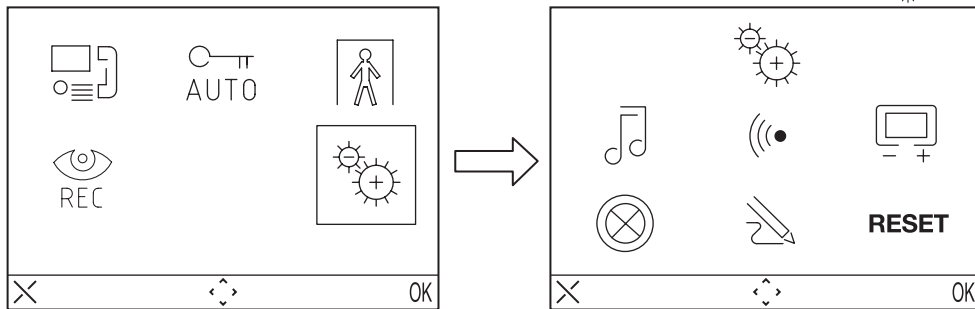

Si le système est occupé, on ne peut pas accéder au menu.

RÉPERTOIRE DU VIDÉOPHONE

Le répertoire du vidéophone peut contenir jusqu'à 32 appels (appels à utilisateurs et appels spéciaux).

Ajouter un article au répertoire

Pour ajouter un nom au répertoire:

- Appuyer sur la touche **MENU** pour accéder au menu.
- Sélectionner l'icône et appuyer sur OK.
- Sélectionner l'icône , appuyer sur OK et sélectionner l'icône +.
- Sélectionner l'article qu'on veut éditer parmi les 32 disponibles et appuyer sur OK.

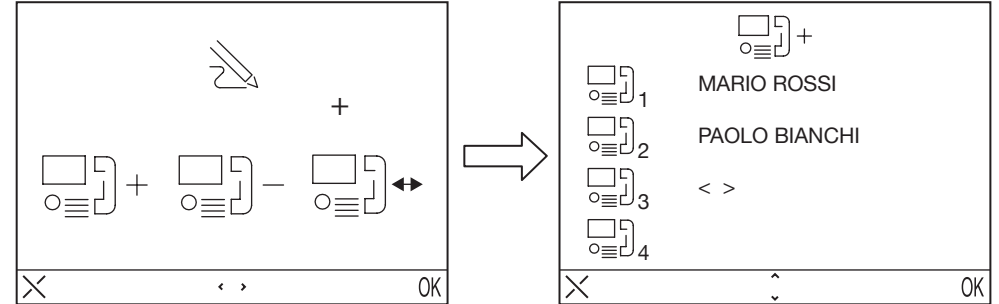

- Après avoir sélectionné l'article, sélectionner le type de fonction qu'on veut configurer et appuyer sur OK, les fonctions possibles sont:

- Appel interne : Appel à l'intérieur du même appartement
- Appel externe : Appel à l'extérieur de l'appartement, mais à l'intérieur de la même colonne de vidéophone
- Demande spéciale : Demande à décodage spécial
- Appel à la centrale : Appel à la centrale de conciergerie

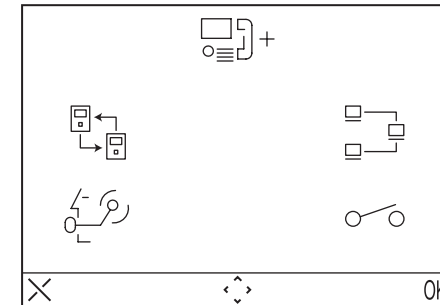

- Entrer le nom qu'on veut attribuer à l'appel en utilisant les touches directionnelles et pour sélectionner le caractère, et pour déplacer le curseur, X pour effacer) et appuyer sur OK pour confirmer.

Les figures suivantes montrent l'exemple d'un appel à un code interne du même appartement.

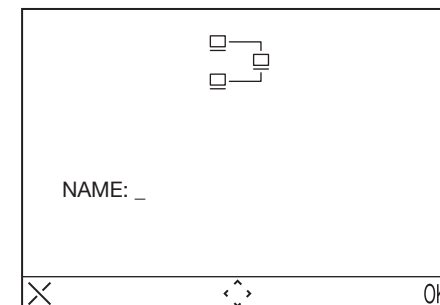

- Saisir le code en utilisant les touches directionnelles (et) pour sélectionner le caractère, () et () pour déplacer le curseur, X pour effacer) et appuyer sur OK pour confirmer.
 - Pour les appels internes, les codes admis vont de 0 à 15
 - Pour les appels externes, entrer des codes alphanumériques (A÷Z, 0÷9)
 - Pour les fonctions spéciales, les codes admis vont de 1 à 249
 - Pour les appels à la centrale il n'est pas nécessaire de spécifier le code.

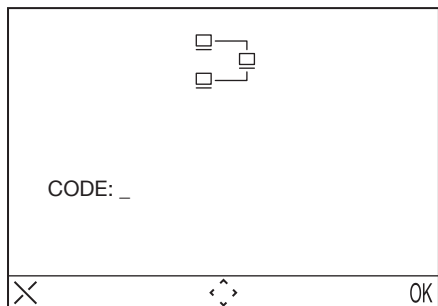

Modifier un article dans le répertoire

Pour modifier un nom du répertoire:

- Appuyer sur la touche **MENU** pour accéder au menu.
- Sélectionner l'icône et appuyer sur OK.
- Sélectionner l'icône , appuyer sur OK et sélectionner l'icône .
- Sélectionner l'article qu'on veut modifier et appuyer sur OK.
- Après avoir sélectionné l'article, procéder comme indiqué dans le paragraphe précédent « Ajouter un article au répertoire ».

Effacer un article du répertoire

Pour effacer un article du répertoire:

- Appuyer sur la touche **MENU** pour accéder au menu.
- Sélectionner l'icône et appuyer sur OK.
- Sélectionner l'icône , appuyer sur OK et sélectionner l'icône .
- Sélectionner l'article qu'on veut effacer et appuyer sur OK.

CHOIX DE LA TONALITÉ D'APPEL

Dans ce menu l'utilisateur peut choisir des tonalités d'appel différentes pour les appels et pour les appels à l'étage. Pour sélectionner les tonalités:

- Appuyer sur la touche **MENU** pour accéder au menu.
- Sélectionner l'icône et appuyer sur OK.
- Sélectionner l'icône , et appuyer sur OK.
- Sélectionner la sonnerie qu'on veut configurer: (sonnerie d'appel) (sonnerie d'appel à l'étage).
- Sélectionner la tonalité préférée en utilisant les touches directionnelles Droite/Gauche.
- Appuyer sur OK pour confirmer.

RÉGLAGES AUDIO

Dans ce menu il est possible de régler le volume de la sonnerie, le volume de la phonie et le bip des touches.

- Appuyer sur la touche **MENU** pour accéder au menu.
- Sélectionner l'icône et appuyer sur OK.
- Sélectionner l'icône , et appuyer sur OK.
- Sélectionner l'icône pour régler le volume de la sonnerie en utilisant les touches directionnelles Droite/Gauche, sélectionner pour régler le volume de la phonie et sélectionner BEEP pour activer ou non

- le bip des touches.
- Après avoir effectué les réglages, appuyer sur OK pour confirmer.

RÉGLAGES VIDÉO

Dans ce menu il est possible de régler la luminosité, le contraste, la couleur et les thèmes (5 thèmes sont disponibles) du menu.

- Appuyer sur la touche **MENU** pour accéder au menu.
- Sélectionner l'icône et appuyer sur OK.
- Sélectionner l'icône , et appuyer sur OK.
- Sélectionner l'icône pour régler la luminosité en utilisant les touches directionnelles Droite/Gauche, sélectionner pour régler le contraste, sélectionner pour régler la couleur et sélectionner pour régler le thème désiré.
- Après avoir effectué les réglages, appuyer sur OK pour confirmer.

RÉTRO-ÉCLAIRAGE DES TOUCHES

Dans ce menu il est possible de choisir 16 couleurs différentes pour le rétro-éclairage des touches du vidéophone; pour choisir la couleur préférée:

- Appuyer sur la touche **MENU** pour accéder au menu.
- Sélectionner l'icône et appuyer sur OK.
- Sélectionner l'icône , et appuyer sur OK.
- Sélectionner la couleur désirée et appuyer sur OK pour confirmer.

RESTAURATION

Dans ce menu il est possible de réinitialiser le dispositif et de remettre toutes les configurations aux valeurs implicites.

- Appuyer sur la touche **MENU** pour accéder au menu.
- Sélectionner l'icône et appuyer sur OK.
- Sélectionner l'icône **RESET** et appuyer sur OK.
- Sélectionner **YES** pour confirmer la restauration ou **NO** pour revenir en arrière.



L'opération de Restauration n'efface pas le répertoire

CARACTÉRISTIQUES TECHNIQUES

Tension d'alimentation: 48 ÷ 54Vdc
 Consommation au repos: 1mA max
 Consommation maximale: 160mA max
 Température de fonctionnement: -5°C ÷ +45°C
 Conformité aux normes: EN61000-6-3, EN61000-6-1

ESPAÑOL

Los videóinterfonos Folio Sch. 1706/7 y Sch. 1706/8 son dedicados para el uso en los sistemas Ipervice.

DESCRIPCIÓN DE LOS COMPONENTES Y CARACTERÍSTICAS

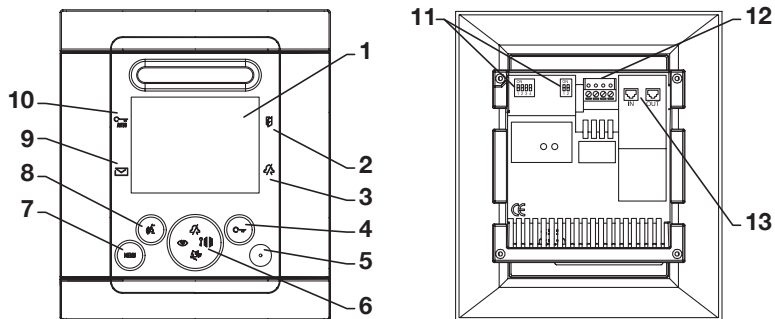

- 1 - Pantalla
- 2 - Indicación puerta abierta o señalación de ausencia activa (led rosso)
- 3 - Indicación llamada muda activa (led verde)
- 4 - Tecla apertura puerta - Tecla Contextual OK
- 5 - Micrófono
- 6 - Tecla de navegación, autoactivación, llamada hacia centralita, apertura portón, timbre mudo
- 7 - Tecla del Menú
- 8 - Tecla activación/desactivación voz - Tecla Contextual X
- 9 - Indicación mensajes presentes (led verde)
- 10 - Indicación apertura de la puerta automática activa (led verde)
- 11 - Interruptor Dip de configuración (ver manual de sistema)
- 12 - Bornes para la conexión timbre adicional y tecla pánico
- 13 - Conector RJ para la conexión con el sistema

 El videóinterfono Folio Touch es dotado de un dispositivo para personas con problemas de oído.

PRESTACIONES

RECEPCIÓN DE LAS LLAMADAS Y FUNCIÓN 'INTERCAMBIO VIDÉO'

Con la recepción de una llamada, el interfono del usuario timbra con la sonería programada a según de la procedencia de la llamada:

- Desde microaltavoz principal
- Desde microaltavoz secundario
- Intercomunicante
- Al piso
- Desde centralita

Con la recepción de una llamada vídeointerfónica o interfónica, es siempre posible controlar la cerradura eléctrica del microaltavoz aunque sin entrar en comunicación.

Si en la habitación existen más interfonos en paralelo, los dispositivos timbran en secuencia. El dispositivo 0 del usuario controla también la activación del videóinterfono si la llamada procede desde una posición de llamada vídeointerfónica. En ese caso, durante todo el tiempo que se espera el descolgue, los otros dispositivos pueden activar sus mismos videóinterfonos por medio de la presión de la tecla de autoactivación  (función "intercambio vídeo") hasta la respuesta de uno de los videóinterfonos del usuario llamado.



Después de la activación de la voz, la imagen de la cámara principal estará presente en el interfono que ha contestado.

Es por tanto normal que la imagen de la cámara sea presente sobre un solo dispositivo a la vez.

RESPUESTA A LA LLAMADA



Presionando la tecla , se entra en comunicación con el llamador (la tecla apenas presionada comienza a relampaguear). Presionando otra vez la tecla la comunicación viene terminada y la pantalla se apaga.

APERTURA PUERTA Y SEÑALACIÓN PUERTA ABIERTA

En cualquier momento (en función del tipo de programación de la apertura de la puerta: libre o en secreto), es posible abrir el portón peatonal o el vado permanente presionando respectivamente las teclas  y .

Si los módulos de llamada están dotados de sensores de puerta abierta (y no está activo el servicio de ausencia), por el led  es posible controlar el estado de la puerta: el led está encendido.

DESACTIVACIÓN SONERÍA ALTAVOZ

Esta función permite de excluir la sonería de llamada. Para activar esta función presionar la tecla . Cuando la función es activa el led MUTE  se enciende y con la recepción de una llamada el dispositivo no emitirá algún sonido.

TIMBRE ADICIONAL







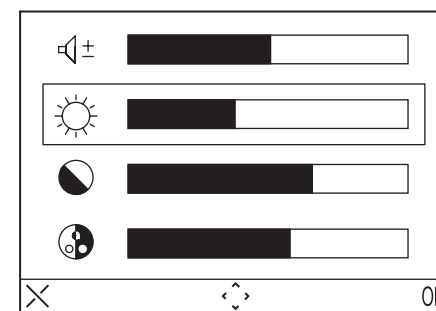

El videóinterfono tiene un par de bornes (S+, S-) para la conexión de un timbre adicional o de un relé. Ese timbre viene controlado junto a la generación de cualquier timbre de llamada.

IMPOSTACIONES AUDIO VIDÉO DURANTE LA LLAMADA

Durante la recepción de una llamada o en comunicación, es posible efectuar algunas regulaciones audio vídeo: presionando la tecla **MENU**, se presenta la siguiente pantalla





Este menú se sobrepone a la imagen procedente desde el microaltavoz



- Seleccionar  ± (Volumen altavoz),  (Luminosidad),  (Contraste),  (Color) usando las teclas direccionales Arriba/Abajo ( / ).
- Seleccionar el valor deseado usando las teclas direccionales Derecha/Izquierda ( / ).
- Presionar (OK) para confirmar; presionar (X) para borrar o presionar MENU para salir de los ajustes.

LLAMADA AL PISO

En caso de recepción de llamada al piso, el videóinterfono emite un timbre de llamada con la sonería seleccionada por el usuario; la pantalla no se enciende. Si el usuario tiene más dispositivos interiores en paralelo, conectar esa tecla solo en uno de los interfonos. Los dispositivos timbran en secuencia.

AUTOACTIVACIÓN

El servicio de autoactivación permite de ver sobre la pantalla la imagen capturada por las cámaras presentes en el sistema. Cuando el sistema está en descanso presionar la tecla  y esperar que sobre el videointerfono aparezca la imagen; presionar otra vez la tecla  para conmutar sobre las eventuales cámaras siguientes. Aparecerán las imágenes desde las cámaras presentes en el sistema según la programación efectuada anteriormente.

Activando la voz con la tecla  se puede escuchar el sonido procedente desde la posición de llamada en ese momento seleccionada; con una segunda presión de la tecla  se activa la comunicación audio bidireccional (se puede escuchar y hablar con las personas presentes en las posiciones de llamada); con la tercera presión de la tecla  se acaba la autoactivación.

No es posible efectuar la autoactivación si la columna está ya ocupada en una conversación. Si cuando es mandada la petición de autoactivación la columna está ya ocupada en otra conversación, el dispositivo emitirá un sonido disuasorio.

LLAMADA HACIA CENTRALITA

Esta función permite de entrar en comunicación con la centralita de portería: presionar la tecla  para mandar la llamada hacia la centralita.

Para los detalles de programación consultar el manual de sistema.

 La llamada hacia la centralita es solo AUDIO

LLAMADA INTERCOMUNICANTE

Llamada intercomunicante usando la agenda

El dispositivo permite de efectuar hasta 32 llamadas intercomunicantes.

Existen dos tipos de llamadas intercomunicantes: llamada intercomunicante con un dispositivo de la misma habitación y llamada intercomunicante con un dispositivo externo a la habitación (el dispositivo llamado tiene que ser de la misma columna). Para efectuar una llamada desde la agenda:

- Presionar la tecla **MENU** para entrar en el menú.
- Seleccionar el icono  y presionar OK.
- Seleccionar el usuario que se desea llamar por medio de las teclas direccionales y presionar OK
- Cuando la llamada viene remitida el monitor se apaga.

 Si el sistema está ocupado no es posible entrar en el menú.

Llamada intercomunicante usando las teclas de selección rápida

Es posible llamar los primeros 4 usuarios de la agenda videointerfonica usando las teclas de selección rápida, en particular los primeros 4 usuarios son asociados con las teclas direccionales en la siguiente manera:

Usuario 1 - 

Usuario 2 - 

Usuario 3 - 

Usuario 4 - 

Para efectuar una llamada intercomunicante usando las teclas de selección rápida presiona la tecla fonía  seguido por una de las teclas direccionales. Presionar otra vez la tecla fonía para terminar la conversación. Si el sistema está ocupado viene mandado desde el videointerfono un señal disuasorio.

 La llamada intercomunicante es solo AUDIO.

FUNCIONAMIENTO CON AUDÍFONOS

El videoportero está dotado de un dispositivo que permite a las personas con problemas auditivos,

portadoras de audífonos, mejorar la capacidad auditiva y la comprensión oral durante una comunicación desde la unidad de llamada u otros videoporteros, en caso de llamadas intercomunicantes. El dispositivo es capaz de establecer una interfaz con los aparatos audífonos para personas con discapacidad auditiva con función "T" ubicados a una distancia de 20 cm. aprox.

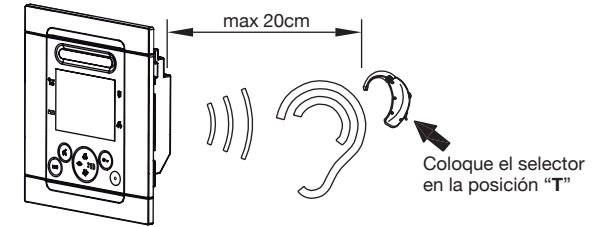

MENU

Para entrar en el menú general del videointerfono presionar la tecla **MENU**. Aparece la siguiente pantalla:

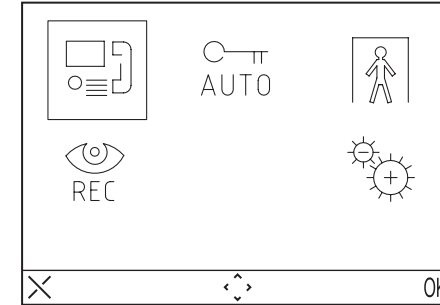

En cada momento es posible regresar en descanso presionando la tecla X por al menos 3 segundos.

 Si la columna está ocupada en una conversación el dispositivo no se enciende y mandará un señal disuasorio.

MENU LLAMADA

Por medio de este menú es posible llamar un contacto salvado anteriormente en la agenda.

- Presionar la tecla **MENU** para entrar en el menú.
- Seleccionar el icono  y presionar OK.
- Seleccionar el usuario que se desea llamar por medio de las teclas direccionales y presionar OK
- Cuando la llamada viene remitida el monitor se apaga.

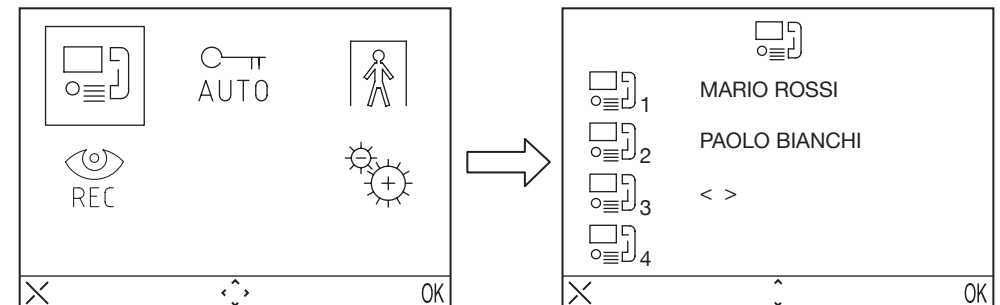

APERTURA DE LA PUERTA AUTOMÁTICA



El servicio de apertura de la puerta automática permite de abrir directamente la puerta en seguida de la recepción de una llamada, para activar esta función:

Presionar la tecla **MENU** para entrar en el menú.

Seleccionar el icono  y presionar OK. Con la función activa el LED  se enciende.

SEÑALACIÓN AUSENCIA

El servicio de señalación ausencia permite de informar al sistema la ausencia de personas adentro de la habitación. Para activar esta función desde el vídeointerfono con INT = 0:



- Presionar la tecla **MENU** para entrar en el menú.
- Seleccionar el icono  y presionar OK. Con la función activa el led  relampaguea en manera lenta.

SECRETERÍA VIDÉOCITOFONICA

En caso de presencia de mensajes vídeo grabados, el led  relampaguea en manera lenta. Para entrar en los mensajes:

- Presionar la tecla **MENU** para entrar en el menú.
- Seleccionar el icono  y presionar OK.

 El vídeointerfono mostrará el menú de la secretaria solo si el sistema no está en estado de ocupado.

- Presionar la tecla  para escuchar los mensajes presentes en la secretaria.
- Presionar la tecla  para pasar al mensaje siguiente.
- Tener presionada la tecla  para borrar el mensaje.

 El dispositivo es capaz de memorizar hasta 11 mensajes de 10 segundos cada uno.

Las funciones de visualización y de cancelación de los mensajes son disponibles por casi 60 segundos, después de este tiempo el vídeointerfono se apaga. Si se desea apagar el vídeointerfono antes que se acaben los 60 segundos se tiene que presionar la tecla .

IMPOSTACIONES

Para entrar en el menú de las impostaciones presionar la tecla **MENU** y seleccionar el icono .

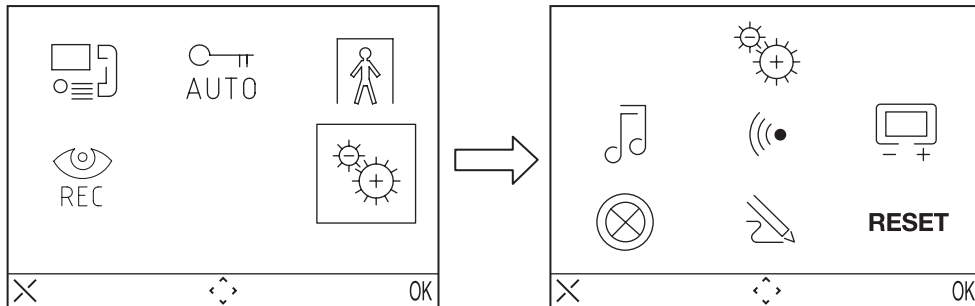



 Si el sistema está ocupado no es posible entrar en el menú.

AGENDA VIDÉOINTERFONICA

En la agenda vídeointerfonica es posible introducir hasta 32 llamadas (llamadas hacia usuarios y llamadas especiales).



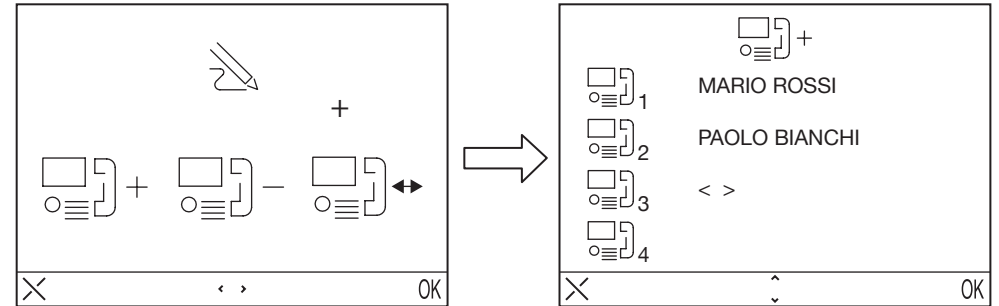

Agregar un record en la agenda

Para agregar un nombre en la agenda:





- Presionar la tecla **MENU** para entrar en el menú.
- Seleccionar el icono  presionar OK.
- Seleccionar el icono  presionar OK y seleccionar el icono  +.
- Seleccionar el record que se desea cambiar entre los 32 disponibles y presionar OK

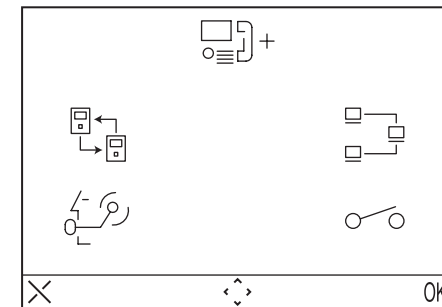

- Después de haber seleccionado el record, seleccionar el tipo de función que se desea programar y presionar OK, las posibles funciones son:

- Llamada interior  : Llamada hacia el dispositivo de la misma habitación
- Llamada exterior  : Llamada hacia el externo de la habitación pero hacia dispositivos de la misma columna vídeointerfonica
- Pedida especial  : Pedida con descifre especial
- Llamada hacia la centralita  : Llamada hacia la centralita de portería



- Introducir el nombre que se desea asignar a la llamada usando las teclas direccionales ( y ) para seleccionar el carácter,  y  mueven el cursor, X para borrar) y presionar OK para confirmar

 Las imagenes siguientes muestran un ejemplo de una llamada hacia un interior de la misma habitación.

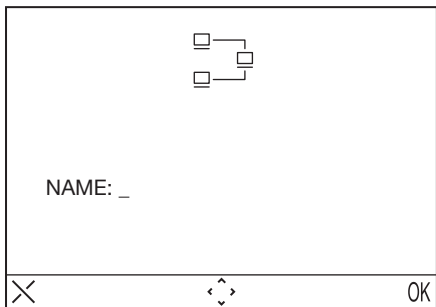

- Introducir el código usando las teclas direccionales (↵ y ←) para seleccionar el carácter, (👁) y (🔊) mueven el cursor, X para borrar) y presionar OK para confirmar.
 - Para las llamadas interiores los códigos admisibles van desde 0 hasta 15
 - Para las llamadas externas introducir los códigos alfanuméricos (A-Z, 0-9)
 - Para las funciones especiales los códigos admisibles van desde 1 hasta 249
 - Para las llamadas hacia la centralita no es necesario especificar el código.

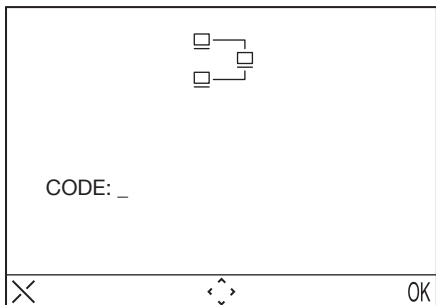

Cambiar un record de la agenda

Para cambiar un record de la agenda:

- Presionar la tecla **MENU** para entrar en el menú.
- Seleccionar el icono (⚙️) y presionar OK.
- Seleccionar el icono (📅) y presionar OK y seleccionar el icono (📅↔️).
- Seleccionar el record que se desea cambiar y presionar OK.
- Después de haber seleccionado el record seguir como indica el párrafo anterior “agregar un record en la agenda”

Borrar un record de la agenda

Para borrar un record de la agenda:

- Presionar la tecla **MENU** para entrar en el menú.
- Seleccionar el icono (⚙️) y presionar OK.
- Seleccionar el icono (📅) y presionar OK y seleccionar el icono (📅-).
- Seleccionar el record que se desea borrar y presionar OK.

SELECCIÓN SONERÍA

En este menú el usuario puede escoger 5 diferentes sonerías para las llamadas al piso. Para seleccionar las sonerías:

- Presionar la tecla **MENU** para entrar en el menú.
- Seleccionar el icono (⚙️) y presionar OK.
- Seleccionar el icono (🔊) y presionar OK

- Seleccionar la sonería que se desea programar: (📞) (sonería llamada) (🔊) (sonería llamada al piso).
- Seleccionar la sonería que se desea usando las teclas direccionales Derecha/Izquierda.
- Presionar OK para confirmar.

REGULACIÓN AUDIO

En este menú es posible regular el volumen de la sonería, el volumen de la fónia y el bip de las teclas.

- Presionar la tecla **MENU** para entrar en el menú.
- Seleccionar el icono (⚙️) y presionar OK.
- Seleccionar el icono (🔊) y presionar OK
- Seleccionar el icono (🔊) para regular el volumen del timbre usando la teclas direccionales Derecha/Izquierda, seleccionar el icono (🔊±) para regular el volumen de la fónia, y seleccionar BEEP para activar o menos el bip de las teclas.
- Una vez ajustada la programación presionar OK para confirmar.

REGULACIÓN VIDÉO

En este menú es posible regular la luminosidad, contraste, color y los temas (5 temas disponibles) del menú

- Presionar la tecla **MENU** para entrar en el menú.
- Seleccionar el icono (⚙️) y presionar OK.
- Seleccionar el icono (📺) y presionar OK
- Seleccionar el icono (☀️) para regular la luminosidad usando las teclas direccionales Derecha/Izquierda, seleccionar (🌑) para regular el contraste, seleccionar (🌈) para regular el color y seleccionar (🎨) para seleccionar el tema deseado.
- Una vez ajustada la programación presionar OK para confirmar.

ILUMINACIÓN DE FONDO DE LAS TECLAS

En este menú es posible escoger entre 16 diferentes colores para la iluminación de fondo de las teclas del vídeointerfono, para escoger el color deseado:

- Presionar la tecla **MENU** para entrar en el menú.
- Seleccionar el icono (⚙️) y presionar OK.
- Seleccionar el icono (⊗) y presionar OK
- Seleccionar el color deseado y presionar OK para confirmar.

RESET

En este menú es posible reajustar el dispositivo y restablecer todas las impostazioni con los valores iniciales de producción.

- Presionar la tecla **MENU** para entrar en el menú.
- Seleccionar el icono (⚙️) y presionar OK.
- Seleccionar el icono **RESET** y presionar OK
- Seleccionar **YES** para confirmar el reajuste o seleccionar **NO** para regresar atrás.

 La operación de Reset no borra la agenda.

CARÁCTERÍSTICAS TÉCNICAS

Tensión de alimentación:48 ÷ 54Vdc
 Absorción en descanso:..... 1mA max
 Absorción máx: 160mA max
 Temperatura de funcionamiento:-5°C ÷ +45°C
 Conformidad reglamentos:..... EN61000-6-3, EN61000-6-1

DS 1706-012

URMET S.p.A.
10154 TORINO (ITALY)
VIA BOLOGNA 188/C
Telef. +39 011.24.00.000 (RIC. AUT.)
Fax +39 011.24.00.300 - 323



LBT 8585

Area tecnica
servizio clienti +39 011.23.39.810
<http://www.urmetdomus.com>
e-mail: info@urmetdomus.it

Fabbricato da Urmel Electronics Limited
(azienda del gruppo Urmel) - Made in P.R.C.
Manufactured by Urmel Electronics Limited
(an Urmel group company) - Made in P.R.C.