



УРМЕТ ИНТЕРКОМ
ЗАКРЫТОЕ АКЦИОНЕРНОЕ ОБЩЕСТВО



ИНТЕГРИРОВАННЫЕ СИСТЕМЫ БЕЗОПАСНОСТИ И СВЯЗИ

Система Urmet 2Voice

Панели вызова Elekta

1083/15, 1083/16



декларация соответствия

№ РОСС.RU Д-ИТ.АУ04.В.12301

ПАСПОРТ И ИНСТРУКЦИЯ ПО МОНТАЖУ

1. ОБЩИЕ ДАННЫЕ

Панели вызова Elekta 1083/15 и Elekta Steel 1083/16 используются только в домофонных системах с торговой маркой URMET

2. ФУНКЦИИ

Панели вызова Elekta и Elekta Steel были созданы для встроенного монтажа в уличных условиях.

Особенности этих панелей вызова в 2Voice следующие:

Возможность вызова всех потенциальных пользователей системы (128 квартир на 32 стояков, 4096 квартир в общей сложности), набор номера в физическом коде или выбором имени напрямую (список имен можно прокручивать или искать по начальной букве).

3.5 "ЖК-графический дисплей с развитой GUI доступен на 12 языках.

Буквенно-цифровая клавиатура с дополнительной сенсорная кнопка звукового воздействия.

Возможность управления хранилищем, содержащим до 4200 имен. Четырехзначный код открытия двери может быть связаны с каждым именем.

Возможность управления до 100 кодов открывания двери, не связанных с именами для использования обслуживающим персоналом.

Контроль доступа с помощью ключей транспондеров (до 16384 ключей) Функция доступна только для моделей 1083/15 и 1083/16).

ПЗС цветная камера (#) с широкоугольным объективом и вспомогательным светодиодным освещением

Инфракрасный датчик присутствия для отключения дисплея автоматически.

Управление электрическим замком двери с разрядом емкости и током удержания.

Вспомогательное реле (NO) для управления приводом автомобильных ворот.

Вспомогательное реле управления замком (C-NC-NO) активируется совместно с (SE +, SE-)

Замка двери.

Неограниченный или конфиденциальный режим электрического управления замка.

Функция «Почтальон» : прямое открытие пешеходной двери, нажатием на кнопки Т или Р

Прямой вызов консьержа,

Управление датчиком открытия двери.

Подтверждение с помощью сообщений на дисплее Вызова и завершения разговора.

Управление громкостью динамика и микрофона

Bluetooth программирование с помощью персонального компьютера (ПК) или портативных устройств

3 . УСТАНОВКА ПАНЕЛИ ВЫЗОВА ELEKTA (1083/15)

Упорядочить кабельный канал так, чтобы он заканчивался у нижнего отверстия коробки скрытого монтажа.

Вставить крепеж коробки Ref. 1145/53 на заданной высоте. Установить электрические соединения.

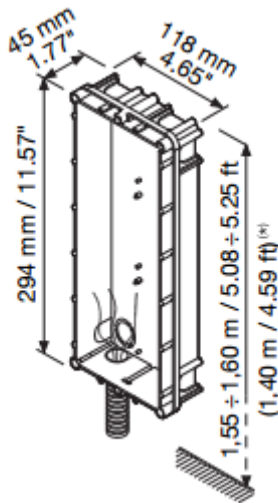

Закрепите несущий модуль панели вызова к монтажной коробке винтами. Затем закрепите лицевую панель, которая крепится с помощью двух винтов TORX®.

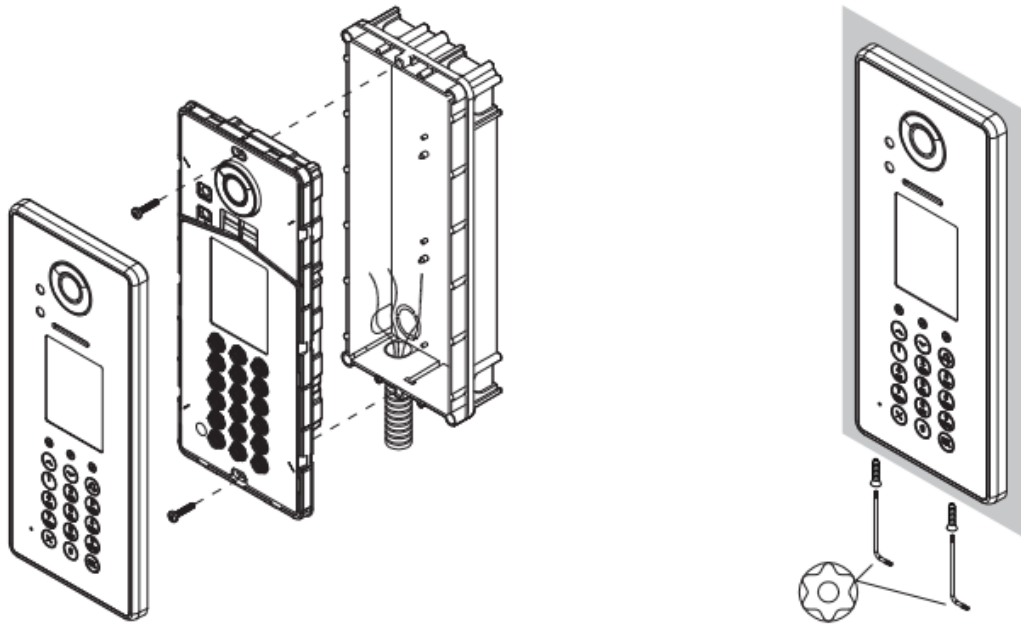

4. УСТАНОВКА ПАНЕЛИ ВЫЗОВА ELEKTA STEEL (1083/16)

Упорядочить кабельный канал так, чтобы он заканчивался у нижнего отверстия коробки скрытого монтажа.

Извлеките нижний колпачок из отверстия для провода (1).

Установите наклейки на отверстия для винтов рамы (2).

Установите монтажную коробку Ref. 1158/43 на указанной высоте (3).

Закрепите рамку (4).

Установите электрические соединения.

Закрепите панель (4).

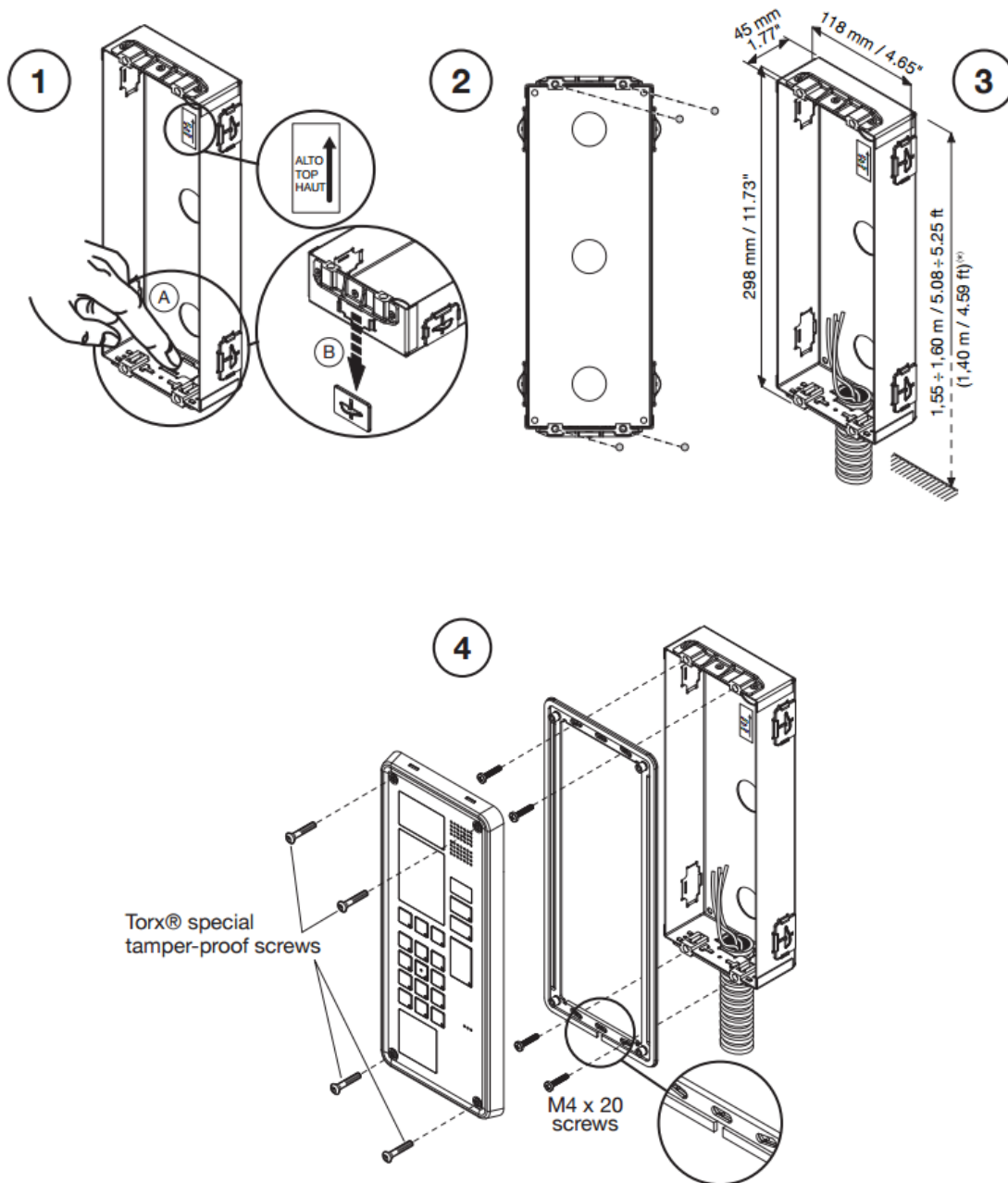

5. ЭЛЕКТРИЧЕСКИЕ СОЕДИНЕНИЯ

Обратитесь к информации, содержащейся в руководстве системы для получения дополнительной информации по подключению, максимальным расстояниям и ссылок на электрические схемы.

Панель вызова снабжена извлекаемой клеммной колодкой для облегчения операций соединения.

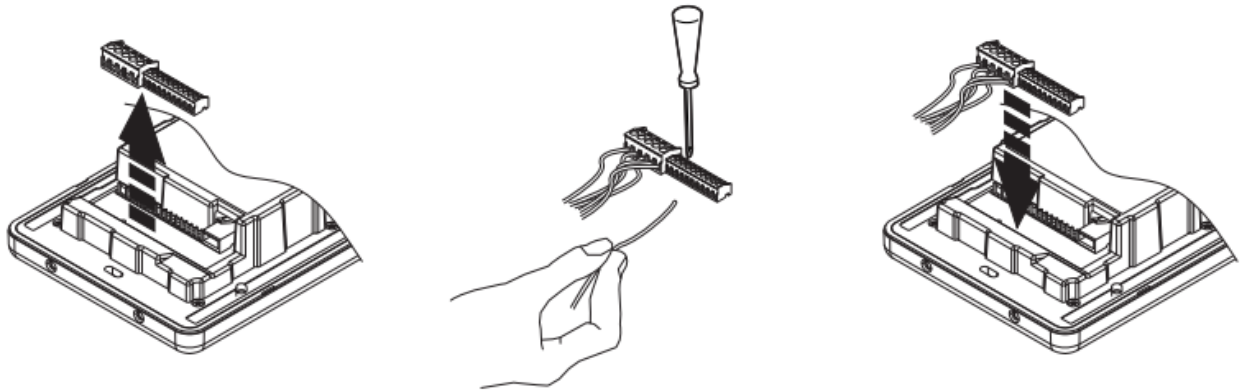

5.1 Обозначение клемм

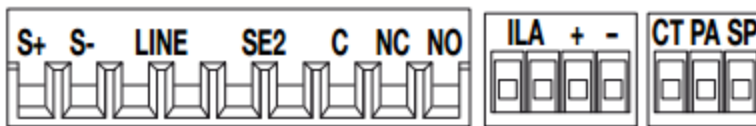

SE + электрический замок +

SE- электрический замок -

LINE двухпроводная линия 2Voice (вход)

LINE двухпроводная линия 2Voice (вход)

SE2 реле открывания ворот (замка)

SE2 (NO - нормально открытые контакты)

C Вспомогательное реле выход - общий контакт (для двери)

NC релейный выход - нормально замкнутый контакт (для двери)

NO Дополнительный релейный выход - нормально открытый контакт (для двери)

ILA выход для подключения устройства для слабослышащих

ILA выход для подключения устройства для слабослышащих

Услышав устройство вывода помощь АМП

+ Не используется

- Не используется

CT общий контакт для датчика открытия двери и кнопки выхода

PA кнопка выхода

SP датчик открытия двери

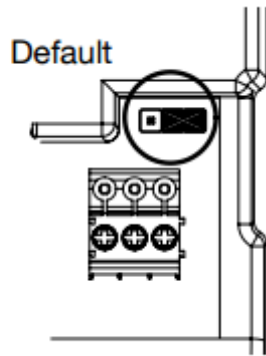

5.2 РЕГУЛИРОВКА ГРОМКОСТИ

Уровни громкости микрофона и динамика откалиброваны по умолчанию и могут быть пригодны для большинства установок.

Используйте отвертку, чтобы настроить соответствующее положение потенциометра для регулировки одного или обоих уровней.

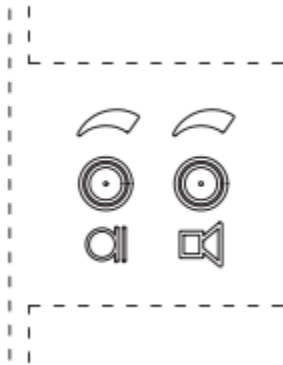

6. ОПИСАНИЕ ЭЛЕМЕНТОВ ПАНЕЛИ ВЫЗОВА

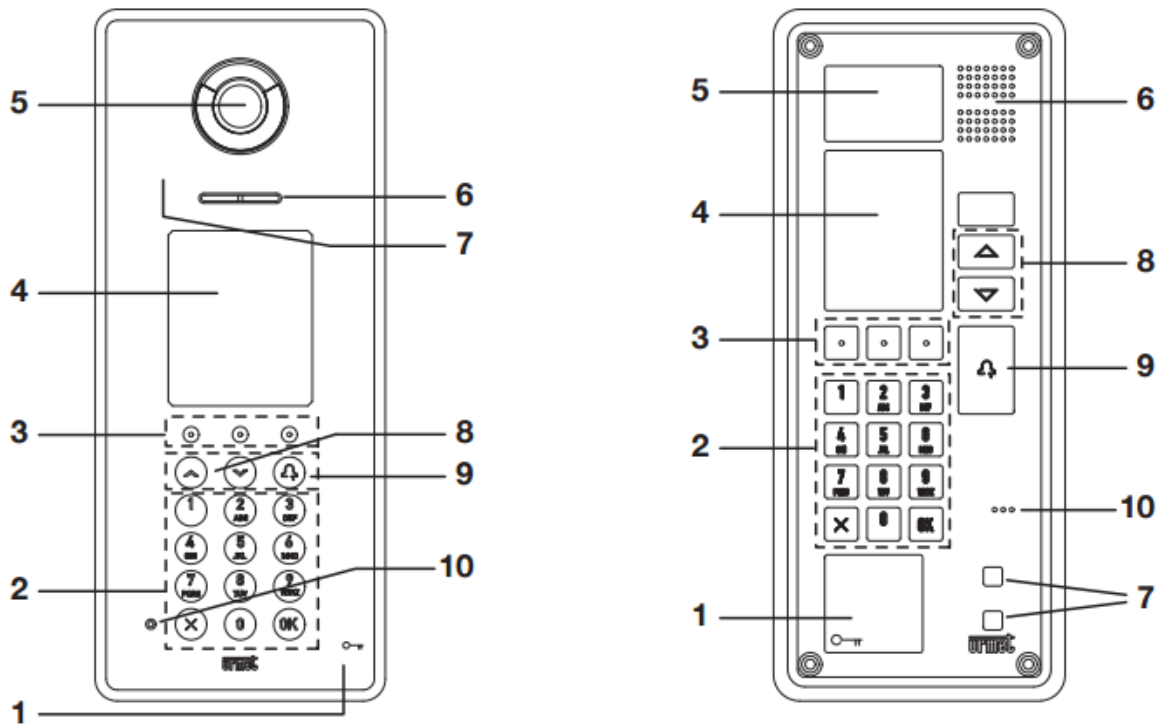

1 – Считыватель ключей доступа (только для моделей 1083/15 и 1083/16)

2 - Клавиатура

3 - Динамически настроенные кнопки БЫСТРОГО ДОСТУПА. Значок на кнопке указывает доступную

функцию

4 - Цветной дисплей, 320 x 240 пикселей

5 - Камера со светодиодной подсветкой

6 - Динамик

7 - ИК-датчик присутствия

8 - Кнопки прокрутки:

9 - Кнопка вызова

10 – Микрофон

7. ПРОГРАММИРОВАНИЕ

7.1. Структура меню

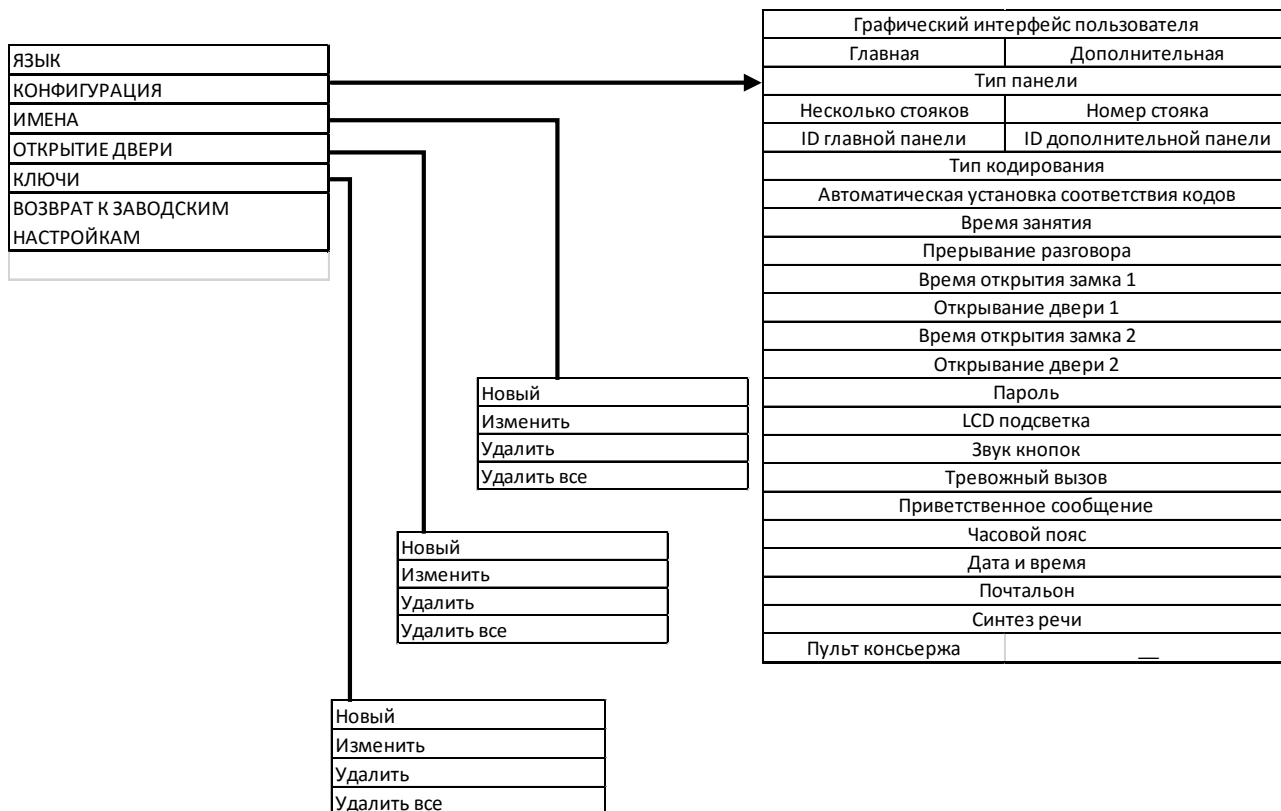

7.2. Программирование параметров

После установки модуля его необходимо запрограммировать, используя таблицу:

Параметр	Описание	Возможные значения	Значение по умолчанию
ЯЗЫК	Язык на дисплее	Čeština, Deutsch, English, English UK, Español, Français, Italiano, Magyar, , Nederlands, Polski, Português, Slovenščina.	Italiano
ТИП ПАНЕЛИ	Основная (PRIMARY) или дополнительная (Secondary) панель вызова. Все пользователи системы могут быть вызваны с основной панели	PRIMARY, SECONDARY	PRIMARY



	вызова. С дополнительной панели вызова могут быть вызваны пользователи только того стояка, на который установлена дополнительная панель вызова. Тон вызова с основной и дополнительной панели вызова разный.		
Несколько стояков в системе	Параметр принимает значение YES, если в системе несколько стояков. Данный пункт меню появляется только, если выбран тип панели вызова ОСНОВНОЙ (PRIMARY)	YES, NO	NO
ID панели	Идентификационный код для панели вызова в системе=номеру панели вызова в системе. Не разрешается иметь в системе основные панели вызова с одинаковыми ID. Дополнительные панели вызова могут иметь одинаковый ID, если они установлены в разных стояках и им присвоены разные номера. Установите значение ID= 0, если в колонне только одна дополнительная панель вызова и ID= 0 и 1 , если в колонне две панели вызова. Номер дополнительной панели вызова должен совпадать с номером стояка.	Для основной панели вызова 0-3 Для дополнительной панели вызова 0-31	0
ТИП НУМЕРАЦИИ	Установка типа нумерации в системе. Физический (Physical) – 5 цифр, содержащих номер стояка (00-31) + номер квартиры (000-127) Логический (Logical) – До 4 цифр: 1-9999	Physical, Logical	Physical
Время занятия	Время, по истечении которого вызов может быть прерван другим вызовом. Для всех панелей вызова в системе данный параметр должен быть одинаковым.		30сек
Прерывание разговора	Параметр определяет может ли вызов быть прерван функцией активации панели вызова Auto-ON с другого абонентского устройства или вызовом INTERCOM. Для всех панелей вызова в системе данный параметр должен быть одинаковым.	YES, NO	NO
Тип открывания дверного замка и время открытия	Тип открывания дверного замка может быть: SECRET: нажатие кнопки открывания двери на абонентском устройстве активирует контакты открывания замка только поступления вызова от панели вызова, во время разговора, или после	TYPE: SECRET, FREE Time: 0-90 сек	TYPE:SECRET Замок 1 (Door Lock 1) время открывания 1 сек Замок 2 – 0сек

	активации панели функцией auto-on, если было установлено соединение с видеокамерой панели вызова. FREE: нажатие кнопки открывания двери на абонентском устройстве активирует контакты открывания замка на панели вызова, если панель вызова сконфигурирована как основная, или пользователь и дополнительная панель вызова находятся в одном стояке.		
Пароль	Пароль из 4 цифр для доступа на программирование	1000-9999	1000
LCD подсветка	Установка уровня яркости ЖКИ экрана	1-5	3
Звук кнопок	Звук при нажатии кнопки	YES,NO	YES
Тревожный вызов	Параметр определяет куда направить вызов при одновременном нажатии по меньшей мере трех кнопок на панели вызова, если в системе отсутствует консьерж. Код должен быть физическим, если параметр будет запрограммирован	XYABC, con XY = 00 ÷ 31 ABC = 000 ÷ 127	EMPTY
Сообщение приветствия	Это сообщение появляется на главной странице меню панели вызова	32 символа на 2 строчках	URMET
Часовой пояс	Установка часового пояса	YES,NO	NO
Дата и Время	Установка даты и времени		Пусто
DAY	День недели		Понедельник
Почтальон	Функция, если включена, позволяет открыть дверь нажатием программируемых кнопок быстрого доступа T или P на панели вызова	YES,NO	NO
Имена	Параметр используется, чтобы задать соответствие пользовательских имен кодам пользователей (адресная книга).	До 4200 имен	
Синтез речи	Если параметр активирован, то вызов или открытие двери будут сопровождаться голосовыми сообщениями.	YES,NO	NO
Пульт консьержа	Должен быть YES, если в системе присутствует пульт консьержа	YES,NO	NO

8. ПРОЦЕДУРА ПРОГРАММИРОВАНИЯ

Устройство программируется с помощью многоуровневого меню, защищенного паролем.

Пункты меню можно прокручивать и выбирать вместе со значениями параметров, с помощью

кнопки   . Нажмите ОК, чтобы подтвердить выбор.

Нажмите кнопку X, чтобы отменить выбор и вернуться к предыдущему уровню меню.

Для выхода из конфигурации нажмите X, пока не появится главная страница вызывающего модуля.

8.1. Доступ к процедуре программирования.

Войдите в режим программирования следующим образом, чтобы запрограммировать новую панель вызова или редактировать установки уже запрограммированной ранее панели вызова:

Наберите 99999 на клавиатуре. Появится экран ввода пароля.	
--	---

Введите пароль (пароль по умолчанию 1000) и нажмите ОК.
Если пароль неверный, то появится экран WRONG PASSWORD.
Подождите около 3 секунд для повтора попытки.
Если вы установили новый пароль вместо пароля по умолчанию и забыли его, то необходимо обратиться в техническую поддержку Урмет для получения временного пароля доступа в режим программирования.

Для получения временного пароля необходимо выполнить следующие действия:

1. Ввести последовательность X ОК 9 6 3. Появится шестизначное число SERVICE CODE (каждый раз значение разное).
2. Свяжитесь с техподдержкой Урмет и сообщите код. Оператор сообщит временный пароль для доступа в режим программирования.
3. Используйте временный пароль для чтения старого пароля.

Временный пароль действителен только до перезагрузки модуля или ввода новой последовательности в п. 1

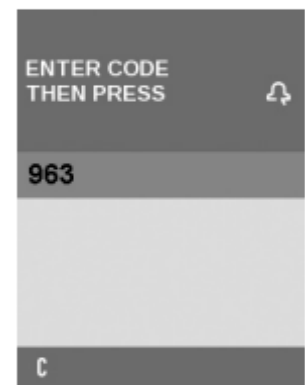

Это меню появится, если введен правильный пароль.

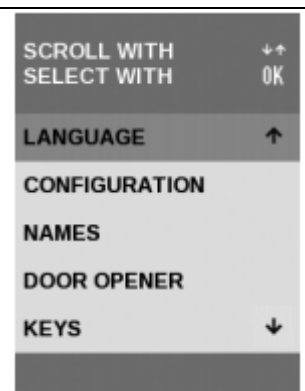

Процедура программирования модуля описана ниже. Некоторые параметры можно не программировать, так их значения по умолчанию корректны для большинства инсталляций. Выбирайте для внесения изменений только необходимые пункты меню. Однако, при программировании требуется подтверждение правильности установок во всех пунктах меню.

8.2. ЯЗЫК

Язык, используемый в устройстве для меню и отображения сообщений Второй уровень меню ЯЗЫК.



<p>Выберите пункт LANGUAGE (язык) в главном меню. Появится экран выбора языка. Выберите необходимый язык стрелочками. Нажмите ОК для подтверждения.</p>	
---	---

8.3. КОНФИГУРАЦИЯ

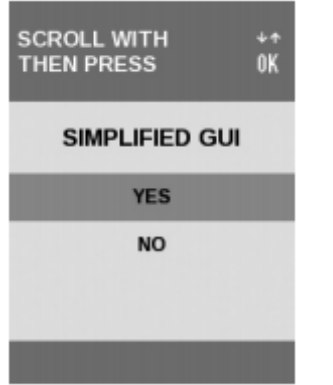
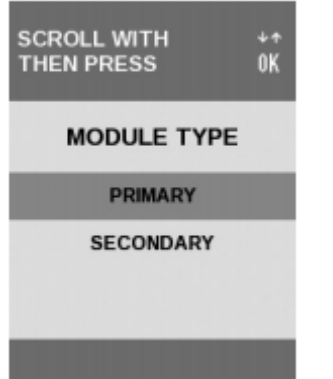

Меню второго уровня конфигурация используется для редактирования различных параметров панели вызова по мере необходимости.

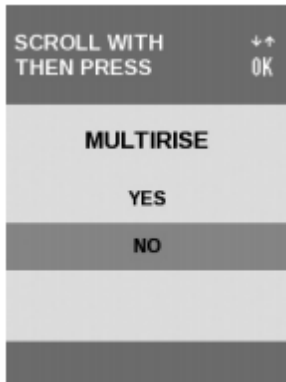

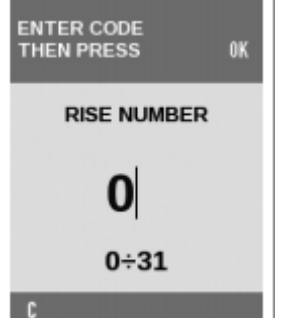
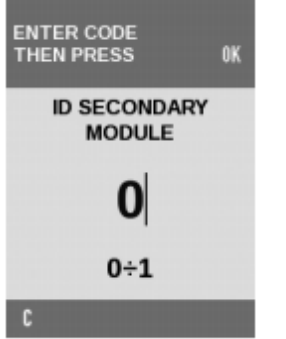

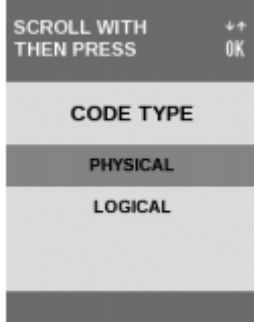
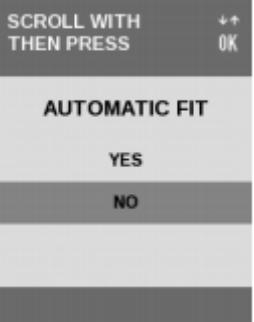
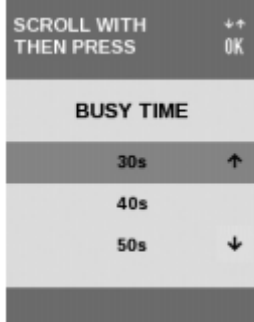
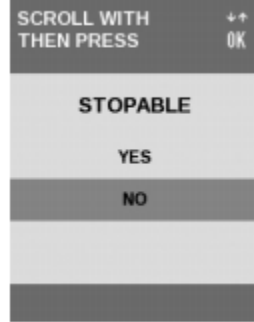
ВАЖНО: Следуйте процедуре программирования конфигурации до конца, чтобы сохранились новые настройки, даже если только несколько параметров должны быть изменены.

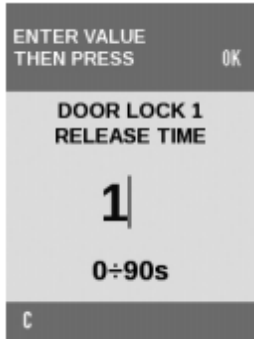
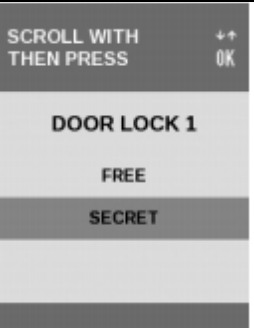
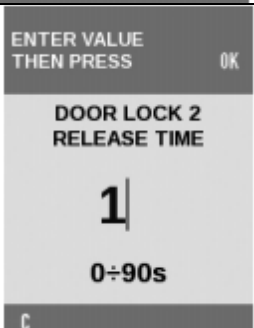
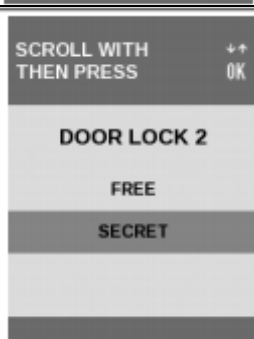



<p>8.3.1</p> <p>Выберите пункт CONFIGURATION в главном меню. Нужный пункт меню выбирается кнопками ↑ ↓</p>	
<p>8.3.2</p> <p>Для выбора типа панели вызова PRIMARY (Основная) нажмите ОК</p>	

<p>8.3.3</p> <p>Данный экран появляется, если выбран тип панели вызова PRIMARY. Если в системе несколько стояков, то выберите YES</p>	
<p>8.3.4</p> <p>Установите значение ID для панели вызова Разрешенные значения для Основной (PRIMARY) панели вызова 0-3</p>	
<p>8.3.5</p> <p>Данный экран появляется, если выбран тип панели вызова SECONDARY (Дополнительная) Введите номер стояка, на который установлена панель вызова. Разрешенные значения 0-31</p>	
<p>8.3.6</p> <p>Каждый стояк может иметь до двух дополнительных панелей вызова. Если в стояке установлено 2 панели вызова, то их ID должны отличаться. Установите значение ID и нажмите ОК. Разрешенные значения 0-1</p>	

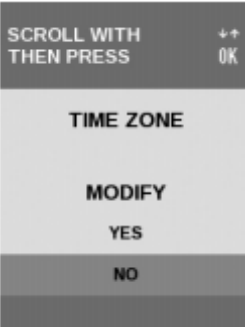
<p>8.3.7</p> <p>Выберите тип нумерации в системе кнопками ↑ ↓ и нажмите ОК. См. таблицу параметров для физической (PHYSICAL) и логической (LOGICAL) нумерации.</p>	 <p>SCROLL WITH THEN PRESS ↑↑ OK</p> <p>CODE TYPE</p> <p>PHYSICAL</p> <p>LOGICAL</p>
<p>8.3.8</p> <p>Функция AUTOMATIC FIT автоматически заменяет физические коды последовательными логическими кодами от 1 до 127. Замена происходит последовательно 1 физический адрес – первый логический адрес 2 физический адрес – второй логический адрес . . Последний использованный физический адрес – 127 логический адрес Данная функция становится доступной, если</p> <ol style="list-style-type: none"> 1. в системе выбрана логическая адресация. 2. Панель вызова является дополнительной 3. Если используется основная панель вызова и в системе только один стояк. 	 <p>SCROLL WITH THEN PRESS ↑↑ OK</p> <p>AUTOMATIC FIT</p> <p>YES</p> <p>NO</p>
<p>8.3.9</p> <p>Выберите требуемое время гарантированного разговора кнопками ↑ ↓ и нажмите ОК</p> <p>Разрешенные значения 1,10,20,30,40,50,60,70 секунд</p>	 <p>SCROLL WITH THEN PRESS ↑↑ OK</p> <p>BUSY TIME</p> <p>30s ↑</p> <p>40s</p> <p>50s ↓</p>
<p>8.3.10</p> <p>Используйте кнопки ↑ ↓ чтобы выбрать может ли быть прерван разговор Intercom или функция auto-on вызовом с панели вызова</p>	 <p>SCROLL WITH THEN PRESS ↑↑ OK</p> <p>STOPABLE</p> <p>YES</p> <p>NO</p>

<p>8.3.11</p> <p>Наберите время открывания замка 1 (напряжение на клеммах SE+/SE- и активация контактов реле C-NO) на клавиатуре и нажмите ОК. Разрешенные значения от 0 до 90 секунд. Если установлено значение 0, то открытие двери заблокировано. Нельзя установить одновременно значения для Door Lock 1 и Door Lock2 0 сек.</p>	
<p>8.3.12</p> <p>Выберите тип открывания дверного замка 1 при помощи ↑ ↓ и нажмите ОК</p>	
<p>8.3.13</p> <p>Наберите время открывания замка 2 (напряжение на клеммах SE2+/SE2-) на клавиатуре и нажмите ОК. Разрешенные значения от 0 до 90 секунд. Если установлено значение 0, то открытие двери заблокировано. Нельзя установить одновременно значения для Door Lock 1 и Door Lock2 0 сек.</p>	
<p>8.3.14</p> <p>Выберите тип открывания дверного замка 2 при помощи ↑ ↓ и нажмите ОК</p>	
<p>8.3.15</p> <p>Изменение пароля по умолчанию. ОК для подтверждения Х для отмены Разрешенные значения 1000-9999</p>	

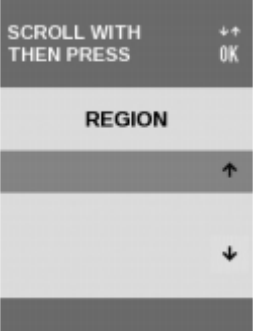
<p>8.3.16</p> <p>Выберите желаемый уровень подсветки ЖКИ экрана при помощи ↑ ↓ и нажмите ОК для подтверждения. 1=темнее 5=светлее</p>	 <p>SCROLL WITH THEN PRESS ++ OK</p> <p>LCD BACKLIGHT</p> <p>3 ↑</p> <p>4</p> <p>5 ↓</p>
<p>8.3.17</p> <p>Включение отключение звука при нажатии кнопок на клавиатуре</p>	 <p>SCROLL WITH THEN PRESS ++ OK</p> <p>BUTTON SOUND</p> <p>ON</p> <p>OFF</p>
<p>8.3.18</p> <p>Введите физический адрес абонентского устройства, на которое будут переадресовываться вызовы при одновременном нажатии трех кнопок на панели вызова, если в системе нет пульта консьержа. Нажмите ОК для подтверждения.</p>	 <p>ENTER CODE THEN PRESS OK</p> <p>MULTITOUCH CALL</p> <p> </p> <p>C - -</p>
<p>8.3.19</p> <p>Наберите приветственное сообщение на клавиатуре и нажмите ОК.</p>	 <p>ENTER MESSAGE THEN PRESS OK</p> <p>WELCOME MESSAGE</p> <p>URMET </p> <p>C - -</p>
<p>8.3.20</p> <p>Данный экран позволяет просмотреть или установить часовой пояс. По умолчанию значение пояса на экране пусто и соответствует временной зоне UTC. Для того, чтобы задать нужной значение используйте кнопки курсора.</p>	 <p>SCROLL WITH THEN PRESS ++ OK</p> <p>TIME ZONE</p> <p>MODIFY</p> <p>YES</p> <p>NO</p>



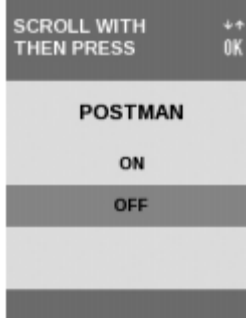
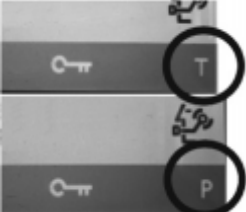
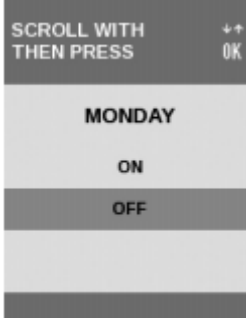
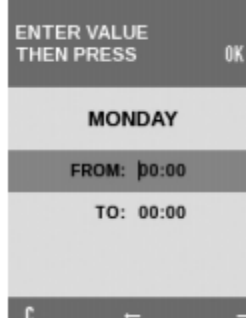

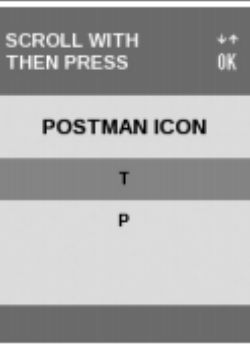
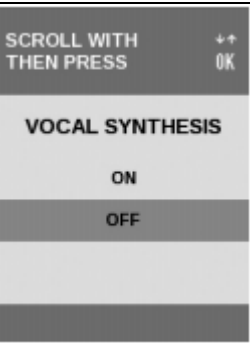
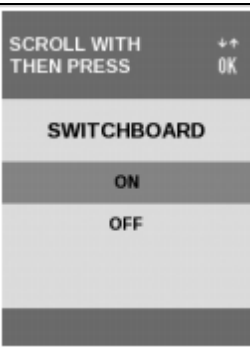
<p>Данный экран отображает часовой пояс после изменения значения по умолчанию.</p>	
<p>Выбор континента</p>	
<p>Выбор страны</p>	
<p>Выбор региона</p>	
<p>Установка даты и времени</p>	



<p>Установка дня недели</p>		
<p>8.3.22 Включение/отключение функции ПОЧТАЛЬОН</p>		
<p>Данная функция используется для открывания двери с панели вызова (замок подключен к клеммам SE+/SE- и C-NC-O контактам реле) нажатием на кнопки Т или Р .</p>		
<p>День недели, в который разрешена функция ПОЧТАЛЬОН</p>		
<p>Время дня, в которое разрешена функция ПОЧТАЛЬОН</p>		

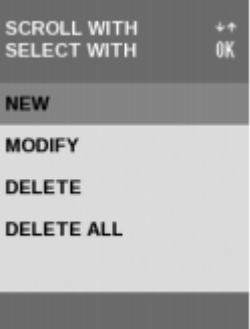

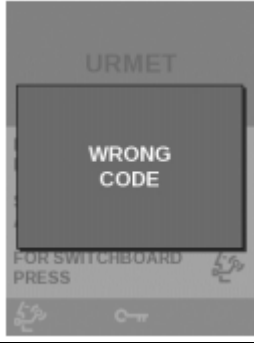
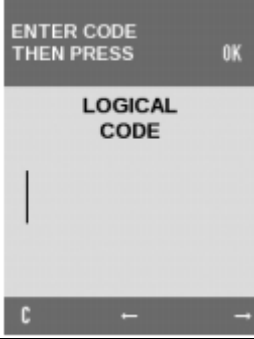
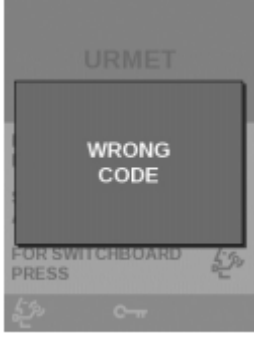

<p>Экран появится в случае ошибки ввода, если время начала совпадает с временем окончания.</p>	
<p>Повторите программирование функции ПОЧТАЛЬОН для других дней недели при необходимости.</p>	
<p>Выбор пиктограммы Т или Р в углу экрана над кнопкой активации замка.</p>	
<p>8.3.23 Выбор функции голосовой подсказки. Если функция активирована, то вызов и открывание двери будут сопровождаться голосовыми сообщениями.</p>	
<p>8.3.24 Данная функция доступна, если панель вызова сконфигурирована в качестве основной. Выберите ON если в системе есть пульт консьержа.</p>	

8.4. ИМЕНА

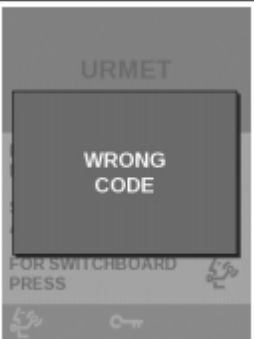
Второй уровень меню ИМЕНА используется для добавления новых имен, редактирования существующих имен, и удаления одного или всех имен из базы данных.

<p>Выберите пункт NAMES из главного меню. Появится меню редактирования. Выберите необходимую функцию ↑ ↓ и нажмите ОК для подтверждения.</p> <p>NEW – Новое MODIFY – Изменить DELETE – удалить DELETE ALL – удалить все</p>	
<p>Ведите новое имя используя клавиатуру. Нажмите C для удаления неверно введенного символа. Курсор перемещается при нажатии ← and →</p>	
<p>Данный экран появится, если имя уже существует</p>	
<p>Сопоставьте физический адрес XXYYUU апартаментов с только что введенным именем. XX – номер стояка (0-31) YYY- номер апартаментов (0-127) Нажмите C для удаления неверно введенного символа. Курсор перемещается при нажатии ← and →</p>	
<p>Если код уже был связан с другим именем, то появится следующий экран для подтверждения</p>	





<p>Если был введен некорректный код, то появится следующий экран</p>	
<p>Данный экран появится, если панель вызова была сконфигурирована для использования логических кодов. Назначьте логический код только что введенному имени. Код может принимать значения (1-9999). Два разных логических кода могут быть назначены разным именам, которым присвоен одинаковый физический код. Нажмите С для удаления неверно введенного символа. Курсор перемещается при нажатии ← and →</p>	
<p>Данный экран появится, если был введен неверный код. Клавиатура при этом будет деактивирована на 3 секунды</p>	
<p>Код открытия двери может быть также связан с именем абонента. Нажмите С для удаления неверно введенного символа. Курсор перемещается при нажатии ← and →</p>	
<p>Данный экран появится, если был введен неверный код. Клавиатура при этом будет деактивирована на 3 секунды</p>	



<p>8.4.2 Изменение имени. Для изменения имени в адресной книге выберите имя с помощью и нажмите ОК для подтверждения. Процедура изменения имени такая же, как и для ввода нового имени.</p>	
<p>8.4.3 Удаление. Для удаления имени из адресной книги выберите имя из адресной книги и нажмите ОК для подтверждения.</p>	
<p>Нажмите ОК для удаления или X для отмены.</p>	
<p>8.4.4 Удаление всех имен из адресной книги. Нажмите ОК для подтверждения или X для отмены.</p>	

8.5. Открывание двери

Второй уровень меню открывания двери может быть использован для настройки до 100 дверных кодов, которые не связаны именем или физическим кодом абонента. Эти коды могут быть использованы специалистами по техническому обслуживанию.



Меню может быть использовано для добавления новых кодов, редактирования существующих кодов и удаления одного или всех кодов из базы данных.

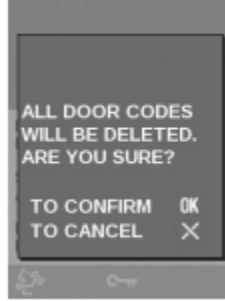

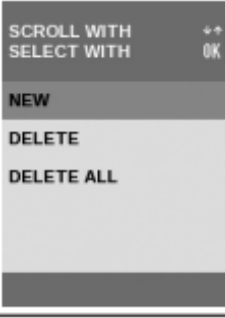

<p>Выберите пункт DOOR OPENER в главном меню. Появится следующий экран. Выберите необходимую функцию ↑ ↓ и нажмите ОК для подтверждения. NEW – Новый MODIFY – Изменить DELETE – Удалить DELETE ALL – Удалить все</p>		
<p>8.5.1 Новый код Введите новый код на клавиатуре и нажмите ОК. Разрешенные значения от 0000 до 9999. Нажмите C для удаления неверно введенного символа. Курсор перемещается при нажатии ← and →</p>		
<p>Такой экран появится, если введенный код уже существует</p>		
<p>Данный экран появится после некорректно введенного кода.</p>		
<p>8.5.2 Изменение существующего кода Появится следующий экран. Выберите редактируемый код ↑ ↓ и нажмите ОК для подтверждения.</p>		

<p>8.5.3 Удаление Выберите удаляемый код ↑ ↓ и нажмите ОК для подтверждения.</p>	
<p>Нажмите ОК для подтверждения или X для отмены.</p>	
<p>8.5.4 Удаление всех кодов Нажмите ОК для подтверждения или X для отмены.</p>	

8.6. КЛЮЧИ (функция доступна только для моделей 1083/15 и 1083/16)

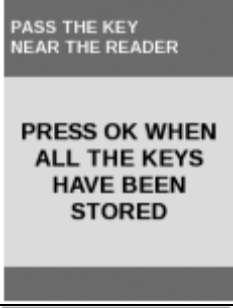
Второй уровень меню КЛЮЧИ может быть использован для внесения новых ключей доступа или удаления одного, или всех ключей.



<p>Выберите пункт KEYS в главном меню. Появится следующий экран. Выберите необходимую функцию ↑ ↓ и нажмите ОК для подтверждения. NEW – Новый DELETE – Удалить DELETE ALL – Удалить все</p>	
<p>8.6.1 Поместите ключ рядом со считывателем. Сообщение KEY STORED появится на 2 секунды, если код ключа успешно сохранен в памяти панели вызова. Повторите операцию для остальных ключей.</p>	

<p>В конце операции нажмите ОК для завершения и выхода в предыдущее меню.</p>		
<p>Данный экран появится, если код ключа уже существует в памяти.</p>		
<p>8.6.2 Удаление Выберите ключ ↑ ↓ и нажмите ОК для подтверждения.</p>		
<p>Нажмите ОК для подтверждения удаления или X для отмены операции.</p>		
<p>8.6.3 Удаление всех ключей. Нажмите ОК для удаления всех записанных в памяти ключей или X для отмены операции.</p>		

8.7. Сброс к заводским настройкам

Меню второго уровня RESET может быть использовано для восстановления настроек по умолчанию (только тех параметров конфигурации, которые перечислены

в таблице параметров). База данных пользователя, ключи транспондеров и дверные коды не будут удалены.

<p>Выберите RESET в главном меню. Введите пароль (1000 по умолчанию) и нажмите OK для подтверждения.</p>	
<p>Нажмите OK для подтверждения или X для отмены операции и возврата в главное меню.</p>	

9. Bluetooth ПРОГРАММИРОВАНИЕ

Панель вызова может быть запрограммирована непосредственно или, альтернативно, с помощью персонального компьютера (ПК) или портативного устройства (планшет или мобильный телефон) с интерфейсом Bluetooth и специализированного программного обеспечения. Программное обеспечение можно загрузить с Software Download раздела сайта www.urmet.com. Инструкции о том, как программировать с помощью Bluetooth и соответствующих процедур показано в буклете предоставленного вместе с программным обеспечением.

Клавиатура панели вызова будет отключена, когда соединение Bluetooth установлено, за исключением кнопки X, которая может быть использована для прерывания процедуры программирования.

ВАЖНО: Прерывание нажатием кнопки X в ходе передачи данных от ПК к панели вызова может привести к непредсказуемым результатам воздействия на данные, хранящиеся в панели вызова.

10. ТЕХНИЧЕСКИЕ ХАРАКТЕРИСТИКИ

Постоянный ток напряжением питания (LINE)	36 - 48 В
Потребляемый ток в режиме ожидания.....	130 мА макс
Максимальный ток в режиме (видео разговор).....	200 мА
Блокировка выхода (SE + SE-)	ток удержания: 270 мА макс.

Пиковая нагрузка: 15 ВА

Контакты реле С, NC, NO .Макс. напряжение переключения: 30 В постоянного тока / переменного тока

Максимум коммутируемый ток: 3.5А

Максимум переключения нагрузки: 40 ВА - 25 Вт

Контакт реле SE2 (автомобильн. ворота) Макс. напряжение переключения: 30 В постоянного тока / переменного тока

Макс. коммутируемый ток: 200 мА

Макс. расстояние между кнопки открытия двери и панелью вызова25 м, сечение проводов 1,5 мм²

Макс. расстояние между датчиком открытой двери и панелью вызова... .. 50 м /, сечение проводов 1,5 мм²

Температура-10 ÷ + 50 ° С

Степень защиты : 1083/15 .. IP44

Степень защиты: 1083/16 ... IP43

Гарантийные обязательства

Компания-поставщик гарантирует стабильность всех технических характеристик устройства при соблюдении требований к установке и эксплуатации. В течение 12 месяцев с даты сдачи системы в эксплуатацию Поставщик обязуется бесплатно производить ремонт неисправного оборудования.

Дата сдачи системы в эксплуатацию «_____» «_____» 20__ г

УРМЕТ ИНТЕРКОМ АКЦИОНЕРНОЕ ОБЩЕСТВО

191123, Санкт-Петербург, ул. Фурштатская, 33, ПОМ.4 ТЕЛ./ФАКС (812) 441-3041

127055, Москва ул. Лесная, д 43, офис 429 Тел./факс (499) 973-1981; (499) 978-5163

E-mail : sales@urmet.ru <http://www.urmet.ru>

