

ПАСПОРТ

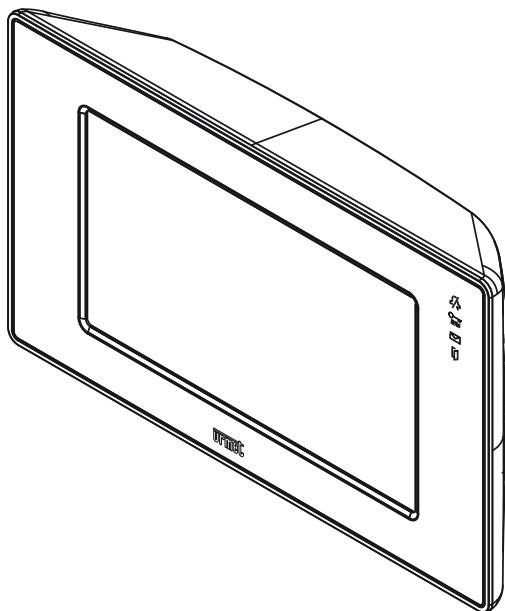



МОНИТОР 7" *MODO 2VOICE*



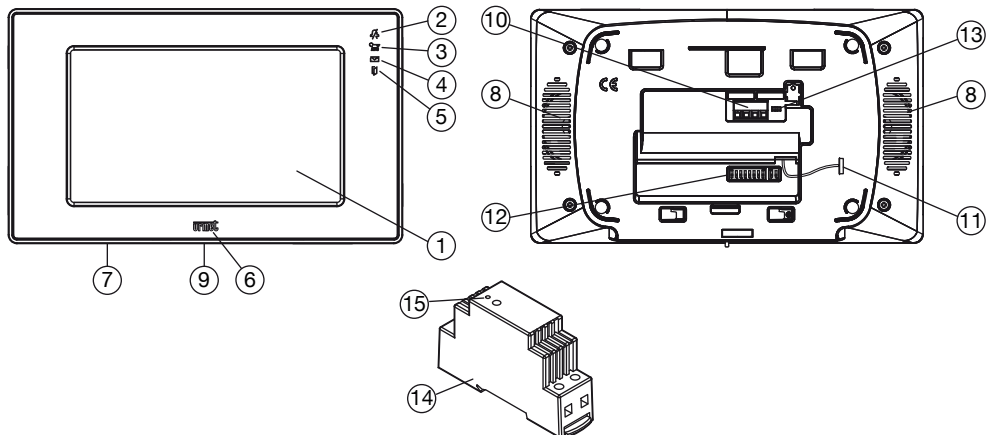







1717/12H

1. ОПИСАНИЕ И ХАРАКТЕРИСТИКИ



1. Сенсорный экран
2. Индикатор отключения звука  зеленый светодиод
3. Активно авт. открыв. двери  зеленый светодиод
4. Для Вас есть сообщения  зеленый светодиод
5. Открыта дверь или вкл.режим отсутств.  (красн. светодиод)
6. Логотип Urmet (зеленый)
7. Клавиша ВКЛ/ВЫКЛ
8. Динамики
9. Микрофон
10. Клеммы для подключения к системе
11. Разъем для подключения к системе
12. Переключатель конфигурации:
 - 2 номер устройства внутри апартаментов
 - 8 номер устройства в магистрали
13. Терминатор линии
14. Блок питания
15. Индикатор правильной работы устройства

1.1 ОПИСАНИЕ КЛЕММ

- ] LINE IN Подключение к системной шине
- ] LINE OUT Подключение к следующему устройству для входа / выхода
-  V+ } Клеммы для внешнего источника питания (обязательно)
-  V- }
-  S+ } Повтор вызова
-  S- }
- ] PANIC Вход для кнопки паники
- ] CP+ } Клеммы клавиши этажного звонка
- ] CP- }

 Видеодомофон снабжен встроенным устройством для слабослышащих (ILA).

2. УСТАНОВКА

 Дополнительный блок питания должен быть установлен на сервисной панели (или внутри монтажного шкафа) на DIN-рейке. Макс. длина соединительных кабелей между источником питания и видеодомофоном должна быть менее 20 м.

- Прикрепите кронштейн к стене, используя коробку 503 и прилагаемые винты или коробки Ø 60 с подходящими винтами.

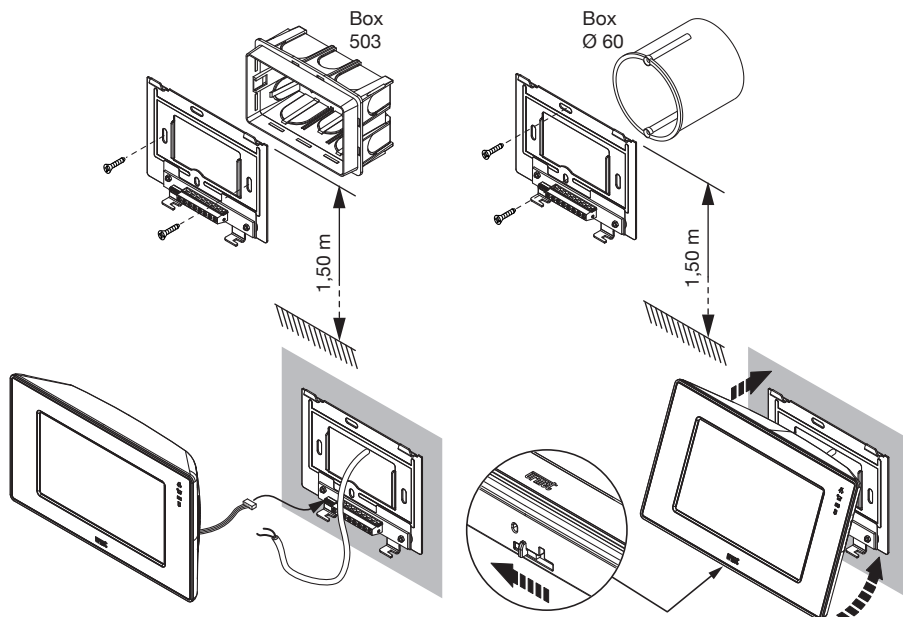

- Настройте программные dip-переключатели.
- Подключите к клеммной колодке провода кнопки паники, дополнительного звонка, клавиши этажного звонка и питания от внешнего блока питания.
- Подключите провода системной шины к клеммным колодкам LINE IN и LINE OUT.
- Закрепите монитор на кронштейне и заблокируйте его, перемещая монтажный крюк влево.
- Включите местное питание электросети.

2.1 НАСТРОЙКА ПРОГРАММНЫХ ПЕРЕКЛЮЧАТЕЛЕЙ

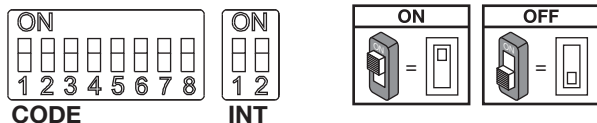

Заводские настройки: конфигурация по умолчанию для всех видеодомофонов: USER = 127
INTERNAL CODE = 0

Поэтому для правильной работы системы всегда обращайтесь внимание на dip-переключатели, чтобы настроить их с правильным значением.

 Для настроек dip-переключателя см. Руководство по системе, поставляемое с источником питания Ref. 1083 / 20A.

CODE: номер устройства в магистрали.

Установите число от 0 до 127, в соответствии со следующими правилами:

- В магистрали не должно быть квартир с одинаковым кодом пользователя.
- Если в одной квартире есть несколько мониторов, они должны иметь одинаковый код .
- Коды пользователей одной и той же магистрали должны быть последовательными.

 Чтобы установить желаемый код, используйте dip-переключатели от 2 до 8 (2 = самый старший бит - 8 = менее значительный бит); dip-переключатель 1 должен быть установлен в положение OFF.

INT: внутренний код квартиры.

Установите число от 0 до 3, в соответствии со следующими правилами:

- Если в квартире есть только один монитор, то внутренний код должен быть установлен в 0.
- В квартирах можно подключить до 4 аудио/видео устройств параллельно с одним и тем же кодом пользователя и разными внутренними кодами.

Внутренний код идентифицирует каждую станцию того же пользователя. Это означает, что внутренние вызовы могут быть адресованы единому внутреннему коду в той же квартире. В случае внутренних звонков в разные квартиры, в случае звонков, поступающих с панелей вызова, и в случае вызова от кнопки звонка, всегда звонят все абонентские устройства в квартире. Рассмотрим также следующую информацию:

- После получения вызова устройство с кодом 0 немедленно звонит; устройства 1, 2 и 3 звонят последовательно.
- Если вызов поступает от панели вызова с видеокamerой, монитор 0 отображает изображение с камеры, тогда как мониторы 1, 2 и 3 только звонят.

Однако, если на любом мониторе с кодом 1,2,3 нажать клавишу  то изображение с камеры будет выводиться на экран монитора.

 Эта функция доступна, только если установлен дополнительный блок питания.

2.2 УСТАНОВКА ПЕРЕМЫЧКИ ТЕРМИНАЦИИ ЛИНИИ

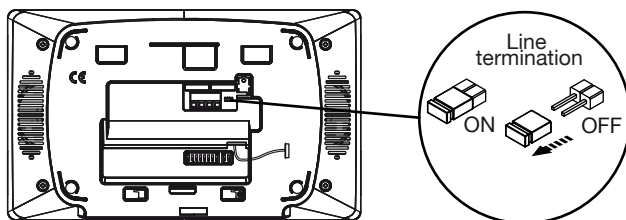

На видеодомофоне имеется переключатель, который позволяет включать схему окончания линии. Переключатель должен быть активирован на всех устройствах, установленных в конце линии, которые не имеют подключения от клемм **LINE OUT**:

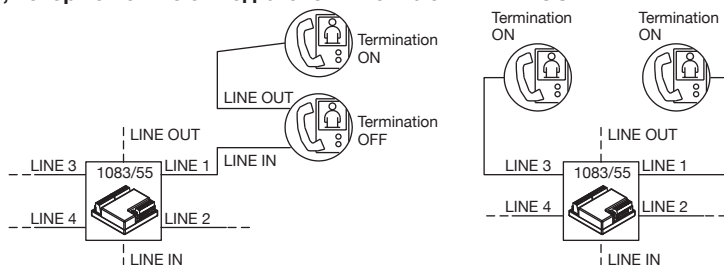

2.3 УХОД ЗА УСТРОЙСТВОМ

Чтобы очистить видеодомофон, аккуратно протрите экран влажной тканью.

3. ОСОБЕННОСТИ

3.1 ПРИЕМ ВЫЗОВА

После входящего вызова станция апартаментов звонит с настроенной согласно источнику вызова мелодией :

- От главной панели вызова
- От дополнительной панели вызова
- Интерком
- Этажный звонок
- Вызов от пульта консьержа

Во время связи можно получить доступ к некоторым функциям главного меню. Для доступа к этим функциям нажмите кнопку в верхней левой части.

Доступны следующие функции:





При поступлении вызова от панели вызова всегда можно активировать электрический замок двери, не активируя связь.

 В случае вызовов от панели вызова, внутренних вызовов или звонков, поступающих с коммутатора консьержа, некоторые функции могут быть недоступны.

3.2 ФУНКЦИЯ ПЕРЕКЛЮЧЕНИЯ ИЗОБРАЖЕНИЯ С КАМЕР

Если в квартире есть несколько устройств, то они поочередно звенят. Если вызов поступает с видео панели вызова, то монитор с внутренним кодом пользователя 0 управляет также показывает изображение, а на других устройствах отображается иконка .



При нажатии на данную иконку во время поступления вызова на экран монитора будет выводиться изображение с камеры.

Если в режиме активации устройства нажать  до изображение будет переключаться циклично между всеми активными камерами доступными в системе для данного монитора. Используйте  для активации монитора.



3.3 ОТВЕТ НА ВЫЗОВ

Нажатием клавиши  , пользователь устанавливает соединение с вызывающим абонентом. Значок индикатора клавиши начинает мигать. При повторном нажатии клавиши соединение разрывается.

3.4 ОТКРЫВАНИЕ ЗАМКА

После того, как звонок получен от панели вызова или во время связи с панелью вызова, дверь или ворота можно открыть, нажав кнопки  и  соответственно. Если панели вызова снабжены датчиком открытой двери (а сервис отсутствия на месте не активен, то светодиод индикатора  может указывать открыта дверь или нет: светодиод загорается, если открытая дверь является главной, и мигает, если открытая дверь является вторичной.

3.5 ОТКЛЮЧЕНИЕ МИКРОФОНА

Когда разговор устанавливается с любым системным устройством, микрофон домофона можно временно отключить, нажав кнопку , которая начинает мигать; можно слышать звуковой сигнал, поступающий с другого устройства, в то время как он не может слышать аудиосигнал с видеодомофона. При повторном нажатии кнопки  связь становится снова двунаправленной.

3.6 ДОПОЛНИТЕЛЬНЫЙ ЗВОНОК

Видеодомофон снабжен двумя контактными выводами (S +, S-) для подключения дополнительного звонка или реле Urmet. Этот звонок активируется любым вызовом, поступающим на монитор.

3.7 РЕГУЛИРОВКИ АУДИО/ВИДЕО ВО ВРЕМЯ ВЫЗОВА

При приеме вызова или во время разговора могут быть выполнены некоторые настройки аудио / видео: Нажмите кнопку  и появится следующий экран

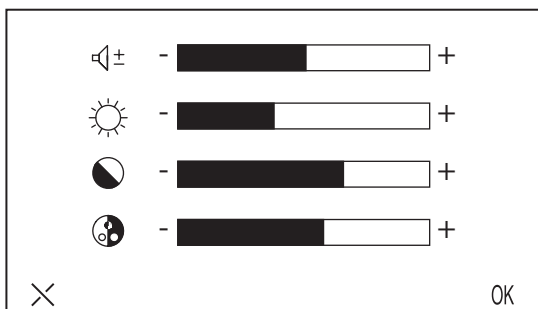

 В случае вызова с панели вызова это меню будет отображаться поверх изображения, поступающего от камеры панели вызова, в то время как в случае вызова Интерком или звонков с коммутатора консьержа будет доступна только панель регулировки громкости громкоговорителя.

- Выберите нужное значение с помощью кнопок + и - возле панели каждого параметра:

-  ± Громкость динамика,

-  Яркость

-  Контрастность

-  Цвет

- Нажмите ОК для подтверждения или X для отмены установок.

3.8 ВЫЗОВ ОТ КЛАВИШИ ЗВОНКА

Видеодомофон снабжен двумя контактными выводами (CP + и CP-) для подключения кнопки звонка. Когда кнопка нажата видеодомофон подает сигнал вызова в соответствии с мелодией звонка, выбранной пользователем; экран не включается. Если у пользователя несколько параллельных абонентских устройств, подключите эту кнопку только к одному. Устройства будут звонить последовательно.



3.9 ИНТЕРКОМ И СПЕЦИАЛЬНЫЕ ФУНКЦИИ

Можно вызывать другие квартиры внутри одной магистрали или другие устройства внутри апартаментов или активировать специальные функции.

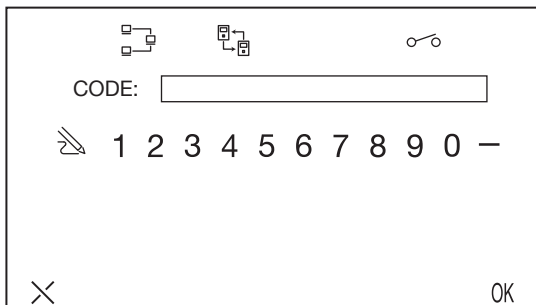
После включения монитора клавишей (7), при нажатии клавиши  появится следующий экран:



В верхней части экрана выберите тип вызова:

- Internal call  : вызов внутри апартаментов
- External call  : вызов за пределы квартиры, но внутри той же магистрали видеодомофона.
- Special request  : команда декодеру специальных функций

ВЫЗОВ УСТРОЙСТВА ВНУТРИ КВАРТИРЫ

Нажмите , введите номер вызываемой станции (от 0 до 3) и подтвердите кнопкой ОК.

Если пользователь не отвечает в течение настроенного тайм-аута, монитор отключается.

ВЫЗОВ ДРУГОЙ КВАРТИРЫ

Нажмите , введите код пользователя, который вызывается (от 0 до 127), и подтвердите нажатием кнопки ОК.

Если пользователь не отвечает в течение настроенного тайм-аута, монитор отключается.

АКТИВАЦИЯ СПЕЦИАЛЬНЫХ ФУНКЦИЙ

Нажмите , введите номер специальной службы (от 0 до 250), и подтвердите с помощью кнопки ОК. Номер используется для активации одного или нескольких контактов специального декодера системы.

ВЫБОР КОДА ИЗ СПИСКА

Коды можно вводить вручную, иначе можно получить доступ к каталогу, нажав кнопку. 

В этом случае, чтобы отправить вызов или активировать специальный декодер, выберите пользователя из тех, которые включены в каталог, и нажмите ОК.

Если система занята, видеодомофон издаст предупредительный сигнал.

 Вызов Интерком только АУДИО.

3.10 РАБОТА С УСТРОЙСТВАМИ ДЛЯ СЛАБОСЛЫШАЩИХ

Видеодомофон оснащен устройством, которое позволяет людям с нарушениями слуха носить слуховой аппарат, чтобы услышать абонента, говорящего с панели вызова или с другого видеодомофона в случае внутренних вызовов. Устройство способно взаимодействовать со слуховыми аппаратами с функцией «Т» на расстоянии около 20 см.

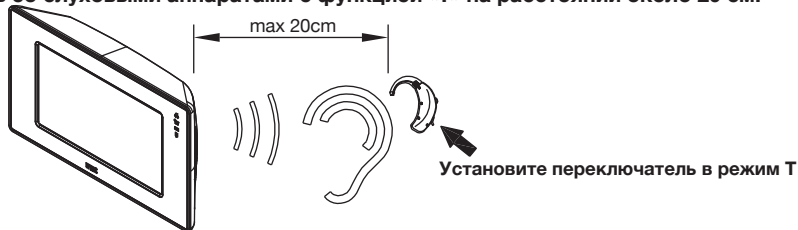

4. ГЛАВНОЕ МЕНЮ

Включите видеодомофон, нажав кнопку (7), чтобы открыть главное меню:

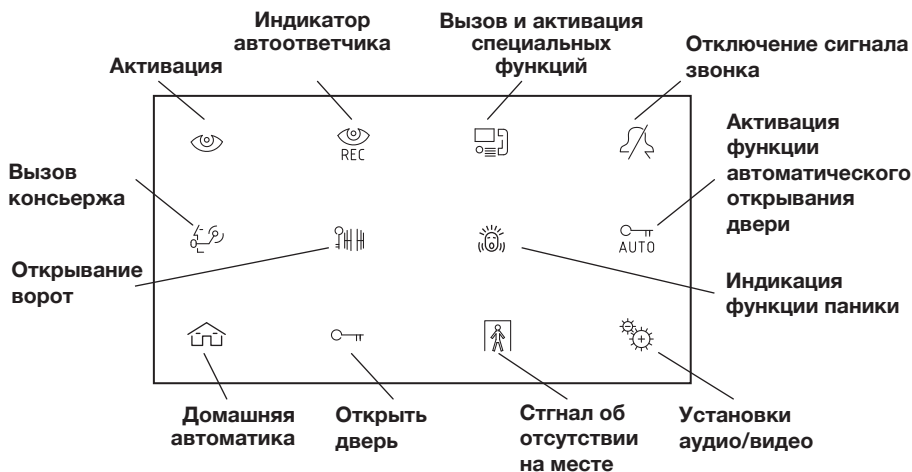

4.1 АКТИВАЦИЯ

Функция активации позволяет видеть на экране изображение с системных камер. Когда система в режиме ожидания нажмите и ждите пока изображение не появится на экране. (первое отображаемое изображение приходит от панели вызова с номером 0; нажмите снова кнопку для переключения к следующему модулям.

Аудио канал активируется кнопкой аудио и видео связь устанавливается с панелью вызова, при повторном нажатии на клавишу функция активации отключается.

Функция активации не может быть выполнена, если магистраль уже находится в режиме разговора. Если функция активируется, когда магистраль уже находится в режиме разговора, видеодомофон выдает тональный сигнал предупреждения. Во время активации все функции, доступные во время обычного разговора после вызова, будут также активны.

4.2 ВЫЗОВ КОНСЬЕРЖА

Эта функция позволяет установить связь с коммутатором консьержа: нажмите кнопку, чтобы отправить вызов на коммутатор. Если в течение 10 секунд не будет ответа на вызов, видеодомофон выдает тональный сигнал предупреждения, и вызов будет сохранен в коммутаторе.

 Вызов консьержа только аудио.

4.3 СИГНАЛ "ПАНИКА"

Нажмите  чтобы активировать функцию. Когда пользователь нажимает кнопку, запрос помощи направляется на коммутатор консьержа.

4.4 ОТКЛЮЧЕНИЕ СИГНАЛА ЗВОНКА

Нажмите  чтобы открыть следующую страницу:

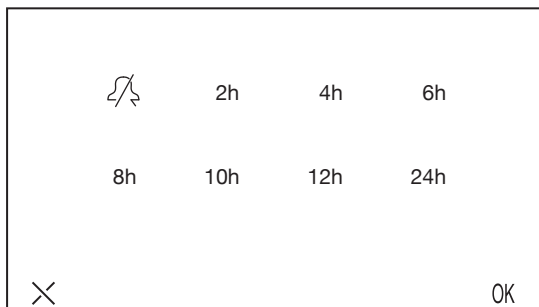

Звонок может быть отключен постоянно или в течение заданного времени: 2, 4, 6, 8, 10, 12 или 24 (часа). Функция MUTE будет автоматически отключена по истечении этого времени.

Нажмите  на этой странице, чтобы включить функцию MUTE на постоянной основе и вернуться на домашнюю страницу.

Чтобы установить MUTE в течение заданного времени, нажмите кнопку, соответствующую требуемому времени, и нажмите OK для подтверждения.

Функция MUTE, как постоянная, так и временная, может быть деактивирована в любое время, нажатием кнопки  на домашней странице.

Индикатор  будет включен, если функция MUTE активна.

Функция MUTE будет деактивирована, если монитор MODO отключен от питания и не будет активирована при возврате питания  (светодиод выключится).

4.5 АВТОМАТИЧЕСКОЕ ОТКРЫВАНИЕ ДВЕРИ

Автоматическая функция разблокировки дверного замка позволяет сразу открыть дверь после приема вызова. Чтобы активировать эту функцию, выберите значок . Когда функция активна, светодиод  включается.

4.6 ИНДИКАТОР ОТСУТСТВИЯ (Для будущего развития)

Служба индикации отсутствия сигнала позволяет информировать систему об отсутствии людей внутри квартиры. Чтобы активировать эту функцию с видеодомофона с INT = 0, нажмите кнопку 

Когда функция активна, светодиод медленно мигает.

4.7 АВТООТВЕТЧИК (для будущего развития)

Если есть сообщения, то индикатор



медленно мигает. Для записи сообщения:

- Нажмите кнопку MENU.
- Выберите иконку  и нажмите ОК.

 Эта функция доступна только в том случае, если система снабжена автоответчиком для видеодомофона.

4.8 НАСТРОЙКИ АУДИО/ВИДЕО

Нажмите  для доступа в следующее меню

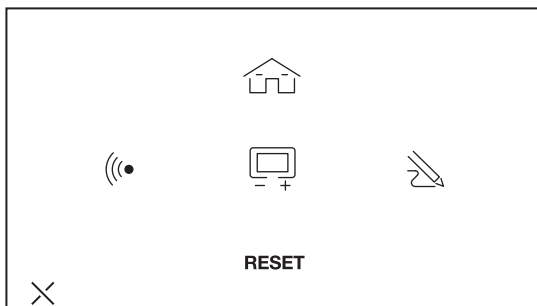

НАСТРОЙКИ АУДИО

Нажмите , появится следующий экран:

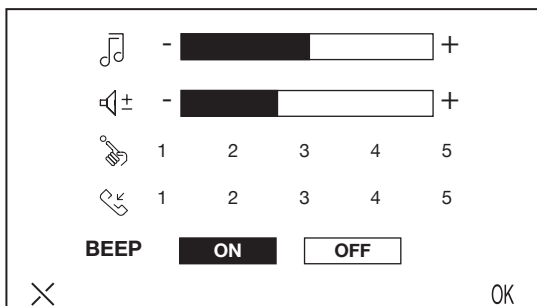

 Все настройки, настроенные на этом экране, постоянно сохраняются нажатием кнопки ОК и действительны для всех следующих вызовов. Чтобы удалить настройки, нажмите X.

Регулировка уровня громкости звонка

Выберите нужное значение с помощью кнопок + и - на ползунке со значком 

Регулировка громкости громкоговорителя

Выберите нужное значение с помощью кнопок + и - на ползунке со значком .

Выбор тона вызова с панели вызова

Нажмите одно из пяти чисел рядом с  чтобы услышать тон звонка

Выбор тона вызова дверного звонка

Нажмите одно из пяти чисел рядом с  чтобы услышать тон звонка.

Активация тона при нажатии кнопок

Нажмите кнопку ON или OFF, чтобы включить или отключить звук кнопки. Если функция активна, звуковой сигнал подается каждый раз при нажатии кнопки.

РЕГУЛИРОВКИ ВИДЕОИЗОБРАЖЕНИЯ

Нажмите , появится следующий экран:

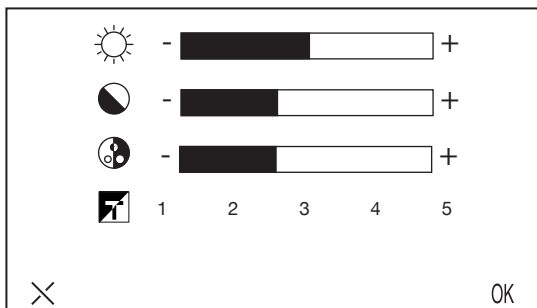

 Все настройки, настроенные на этом экране, постоянно сохраняются нажатием кнопки OK и действительны для всех следующих вызовов. Чтобы удалить настройки, нажмите X.

Регулировка яркости

Выберите значение кнопками + и - рядом с панелью со значком



Регулировка контраста

Выберите значение кнопками + и - рядом с панелью со значком



Регулировка цвета

Выберите значение кнопками + и - рядом с панелью со значком



Выбор темы

Нажмите один из пяти номеров рядом с  и картинка заднего фона поменяется в соответствии с выбранной темой.

КАТАЛОГ





В каталог видеодомофона (звонки пользователей и специальные вызовы) могут быть включены до 128 вызовов. Чтобы добавить, изменить или удалить элементы из каталога, войдите в соответствующее меню, нажав кнопку .

Добавление записи в каталог

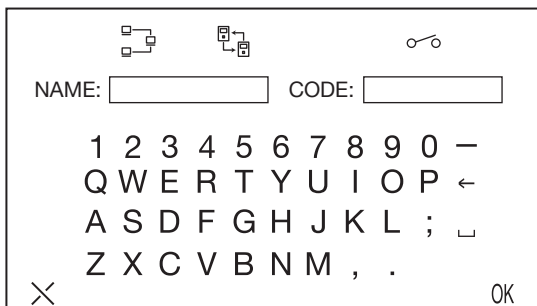
Чтобы добавить имя в каталог:

- Нажмите , первая пустая запись из 128 доступных будет отображаться



- После выбора записи выберите тип функции, который необходимо настроить, и нажмите ОК; Возможные функции:
 - Внутренний  вызов в пределах апартаментов.
 - Внешний  вызов за пределами апартаментов, но на одной магистрали.
 - Спецкоманда : Команда на декодер специальных функций.
- Введите имя, которое будет назначено для вызова (максимум 16 символов) Введите код, который будет назначен вызову
 - Для внутренних вызовов допустимые коды от 0 до 3
 - Для внешних вызовов действительные коды от 0 до 127.
 - Для специальных функций допустимые коды составляют от 0 до 250
- Нажмите ОК для подтверждения или X, чтобы вернуться в предыдущее меню без сохранения записи.
Изменение записи в каталоге
Чтобы изменить запись в каталоге:
 - Выберите 
 - Выберите запись, которую нужно изменить.
 - После выбора записи выполните действия, описанные в предыдущем абзаце «Добавление записи в каталог».

Удаление записи в каталоге

Чтобы удалить запись в каталоге:

- Выберите 
- Выберите запись для удаления.
- Нажмите ОК для подтверждения или X, чтобы вернуться в предыдущее меню, не удаляя запись.

ВОЗВРАТ К ЗАВОДСКИМ НАСТРОЙКАМ

Системный сброс защищен паролем, потому что функция очищает репозиторий и журнал в дополнение к сбросу значений по умолчанию для всех параметров .

- Выберите значок RESET в меню настроек . На дисплее появится подсказка пароля.
- Введите пароль 1937 и нажмите ОК для подтверждения. На дисплее появится запрос подтверждения. Нажмите «ДА», чтобы подтвердить сброс.

5. КАЛИБРОВКА СЕНСОРНОГО ЭКРАНА

Если сенсорный экран должен быть откалиброван (если нажатая кнопка не генерирует желаемую функцию), можно выполнить следующую процедуру:

Включите дисплей с помощью кнопки (7), удерживая кнопку (7) нажатой, нажмите на значок , чтобы отобразить следующий экран:

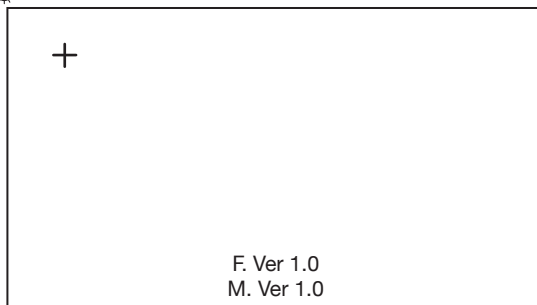

Нажмите на крест пальцем и удерживайте нажатой до тех пор, пока не раздастся звуковой сигнал; повторяйте ту же операцию каждый раз, когда крест отображается в 9 разных положениях. Когда дисплей выключится, калибровка завершена.

 Если во время процедуры нажать кнопку ON / OFF (7), дисплей выключится и процедура калибровки будет прервана.

6. ТЕХНИЧЕСКИЕ ХАРАКТЕРИСТИКИ

Напряжение питания в линии (LINE IN):.....	36 ÷ 48 Vdc
Напряжение питания блока питания (V+; V-):	20 ÷ 30 Vdc
Потребление тока в линии (LINE IN):	3mA max
Максимальное потребление тока в линии (LINE IN):	100mA max
Размер экрана:.....	7" TFT
Тип матрицы:.....	резистивный
Разрешение:	480 x 234
Яркость:	>250 cd/m ²
Угол обзора:	60°
S+; S- выход:.....	100 mA @ 24 Vdc
Рабочая температура:.....	-5 ÷ +45°C
Размеры (ш x в x г):	225 x 135 x 35 mm