



**Mod.  
1716**

DS 1716-001B

LBT 8484

**МОНИТОР AIKO  
AIKO MONITOR  
MONITEUR AIKO  
MONITOR AIKO  
MONITOR AIKO**

**Sch./Ref. 1716/1 -/2**

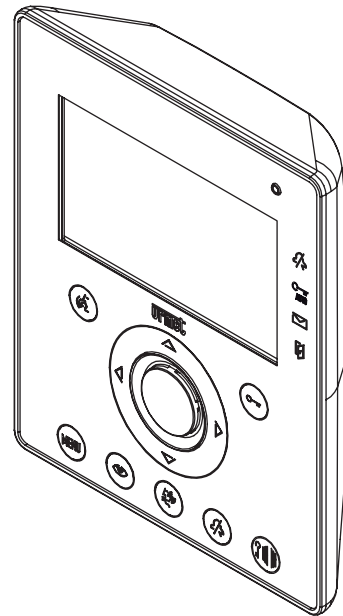

Видеомониторы Aiko арт. 1716/1 и арт. 1716/2 спроектированы для работы в системе 2Voice.

## ОПИСАНИЕ КОМПОНЕНТОВ И ХАРАКТЕРИСТИКИ

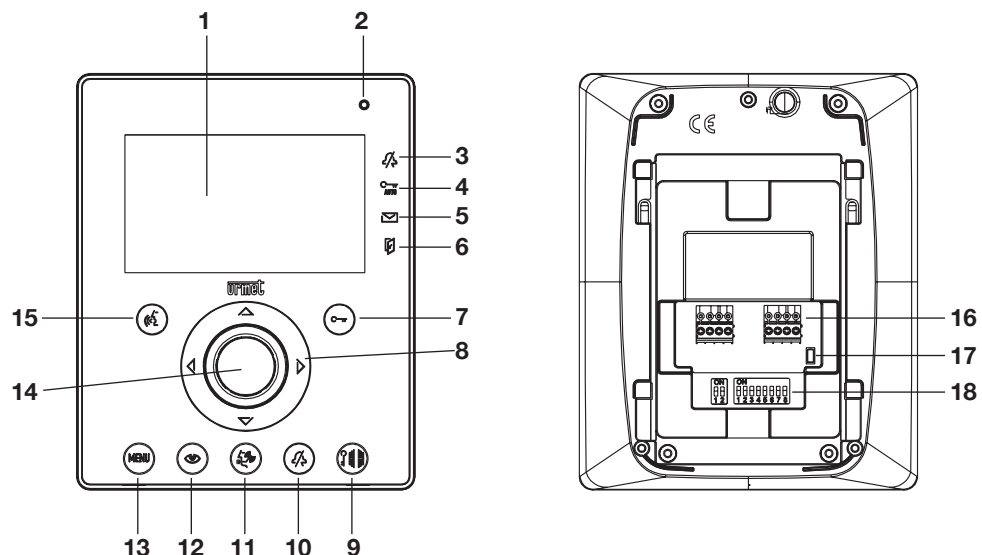

- 1 - Экран
- 2 - Микрофон
- 3 - Индикация функции «без звука» (зеленый светодиод)
- 4 - Индикация функции автоматического открытия двери (зеленый светодиод)
- 5 - Индикация наличия непрочитанного сообщения (зеленый светодиод)
- 6 - Индикатор открытия двери и функции автоматического отпираания замка
- 7 - Кнопка открытия двери - Контекстная кнопка ОК
- 8 - Кнопка навигации
- 9 - Кнопка открытия ворот
- 10 - Кнопка отключения звука (MUTE)
- 11 - Кнопка вызова консьержа
- 12 - Кнопка активации панели вызова и просмотра изображений телекамер
- 13 - Кнопка меню
- 14 - Динамик
- 15 - Кнопка начала/окончания разговора - контекстная кнопка X
- 16 - Клеммы для подключения к системе
- 17 - Положения монитора в линии (Line Termination)
- 18 - Микропереключатели конфигурации:
  - 2 для определения номера устройства внутри квартиры
  - 8 для определения номера устройства в стояке

Видеомонитор Aiko оснащен встроенным устройством для слабослышащих.

## УСТАНОВКА

Установите монтажную коробку на высоте, обозначенной на рисунке ниже. Прикрепите специальный кронштейн монитора к монтажной коробке.

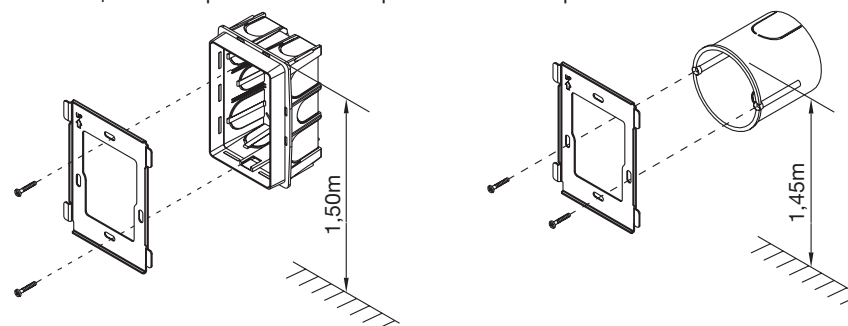

Произведите подключение монитора и установите в нужное положение микропереключатели. После программирования закрепите видеодомофон на кронштейне.

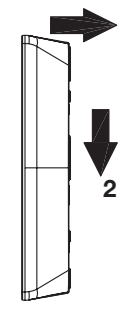

## ОПИСАНИЕ КЛЕММ

- LINE IN** Подключение к системной шине
- LINE OUT** Подключение к следующему устройству
- S+** Повторитель сигнала вызова
- S-** Повторитель сигнала вызова
- CP** Подключение дверного звонка

## НАСТРОЙКА МИКРОПЕРЕКЛЮЧАТЕЛЕЙ

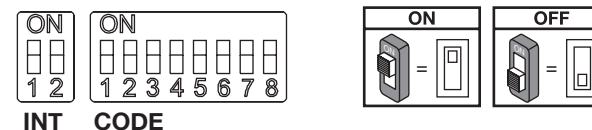

По умолчанию: все видеодомофоны предварительно сконфигурированы следующим образом:  
 АБОНЕНТ = 127  
 ВНУТРЕННИЙ КОД = 0

Таким образом, для правильной работы системы, нужно всегда обращать внимание на микропереключатели, чтобы установить их в правильном положении.

Для настроек микропереключателей см. Руководство по системе, поставляемое с источником питания Ref. 1083/20..

**CODE:** код квартиры.

Установите число от 0 до 127 в соответствии со следующими правилами:

- В стояке не должно быть несколько квартир с одинаковым кодом
- В случае параллельной установки нескольких абонентских устройств в одной и той же квартире, они должны иметь один и тот же код квартиры.
- Коды квартир одного и того же стояка должны быть последовательными.

Чтобы установить желаемый код, используйте dip-переключатели от 2 до 8 (2 = старший бит - 8 = младший бит); Dip-переключатель 1 должен быть установлен в положение OFF.

**INT:** внутренний код квартиры.

Установите число от 0 до 3 в соответствии со следующими правилами:

- Если в квартире есть только одна станция, внутренний код должен быть установлен в 0.
- В квартирах можно подключить до 4 устройств параллельно с одним и тем же кодом пользователя и разными внутренними кодами.

Внутренний код идентифицирует каждое устройство той же квартиры. Это означает, что внутренние вызовы могут быть адресованы одному внутреннему коду в этой квартире.

В случае звонков, поступающих от дверных блоков, из другой квартиры или в случае нажатия дверного звонка, звонят все абонентские устройства. Рассмотрим также следующую информацию:

- После поступления вызова, сразу звонит устройство с кодом 0; Устройства с кодами 1, 2 и 3 звонят последовательно.
- Если вызов поступает от панели видеовызова, на устройстве с кодом 0 включается экран

Тем не менее, на других абонентских устройствах одного и того же пользователя можно нажать кнопку , чтобы включить их экран, отключив экран другого (функция просмотра камер).

## УСТАНОВКА ОКОНЧАНИЯ ЛИНИИ

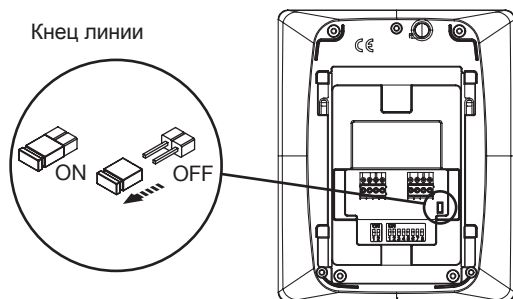

На абонентском устройстве имеется переключатель, который позволяет установить окончательное сопротивление. Сопротивление должно быть установлено на всех устройствах, установленных в конце линии, которая не продолжается снова от клемм LINE OUT:

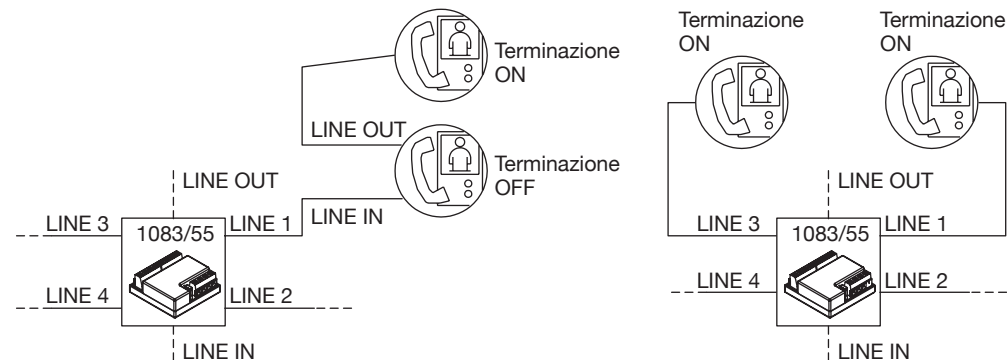

## ОЧИСТКА

Очистите видеодомофон влажной тканью, аккуратно протирая экран.

## ФУНКЦИИ

### ПРИЕМ ЗВОНКОВ И ФУНКЦИЯ ПРОСМОТРА КАМЕР

Когда поступил сигнал вызова, абонентское устройство звонит с запрограммированной мелодией, согласно источнику сигнала вызова:

- От главной панели вызова
- От вторичной панели вызова
- От другого абонента
- От дверного звонка
- От консьержа

При поступлении вызова на аудио- или видеоабонентском устройстве всегда можно активировать контакты управления замком в панели вызова, не отвечая на звонок.

Если в квартире параллельно установлено несколько абонентских устройств, то они звонят последовательно. На устройстве с внутренним кодом 0 включается экран. В это время, пока никто не ответил на вызов (60 с от начала вызова), устройства с другими внутренними кодами могут посмотреть изображение с камеры нажав кнопку  (просмотр видеокamer) пока на одном из устройств не ответят на вызов.

Если на экране присутствует изображение, то нажатием кнопки  можно посмотреть изображения с других камер



После ответа на вызов, изображение, поступающее с основной камеры, будет отображаться только на экране устройства ответившего на вызов.

Изображение будет отображаться только на одном устройстве.

## ОТВЕТ НА ВЫЗОВ

При нажатии кнопки , пользователь устанавливает связь (нажатая кнопка начинает мигать). При повторном нажатии связь разрывается и экран гаснет.



## ОТКРЫТИЕ ДВЕРИ ВО ВРЕМЯ ВЫЗОВА И ИНДИКАЦИЯ

После получения вызова от панели вызова или во время разговора, можно открыть дверь или ворота, нажав соответствующую кнопку  или .

Если к панели вызова подключен датчик состояния двери (а функция отсутствия не активна),

светодиод  может указывать открытие двери: светодиод горит постоянно, если открыта главная дверь, и мигает, если открыта вторая дверь.

## БЕЗЗВУЧНЫЙ РЕЖИМ

Эта функция позволяет отключить звук вызова. Чтобы активировать эту функцию, нажмите кнопку.  Когда функция активирована, светодиод MUTE  включается, и во время входящего вызова, устройство не будет звонить.

## ДОПОЛНИТЕЛЬНЫЙ ЗВОНОК



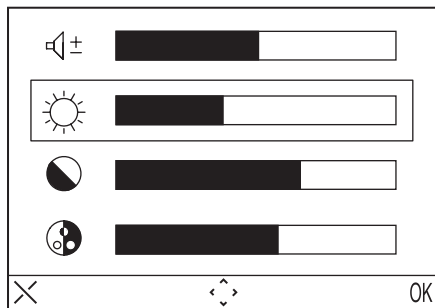

Видеодомофон снабжен двумя контактными (S +, S-) для подключения дополнительного звонка или реле. Этот звонок активируется при любом сигнале вызова.

## НАСТРОЙКИ АУДИО/ВИДЕО ВО ВРЕМЯ ВЫЗОВА

Во время входящего вызова или во время разговора, возможно произвести некоторые настройки аудио / видео: нажатием кнопки **MENU** и появляется следующий экран.







Это меню будет отображаться поверх изображения, поступающего с панели вызова

- Выберите  ± (громкость динамика),  (яркость),  (контраст),  цвет с помощью кнопок Вверх/Вниз.
- Выберите нужное значение с помощью кнопок направления вправо / влево
- Нажмите (OK) для подтверждения; Нажмите (X) для отмены или нажмите MENU, чтобы выйти из меню настроек.

## ДВЕРНОЙ ЗВОНОК



Видеодомофон оснащен клеммной колодкой (CP) для подключения кнопки звонка. При поступлении звонка, видеодомофон проигрывает мелодию в соответствии с выбранной пользователем мелодией звонка. Экран при этом не включается. Если у пользователя несколько, подключенных параллельно, абонентских устройств, достаточно подключить эту кнопку только к одному из них. Остальные устройства будут звонить последовательно.

## ПРОСМОТР КАМЕР

Функция просмотра камер позволяет видеть на экране изображение, поступающее с панели вызова. Когда система находится в режиме ожидания, нажмите кнопку  и дождитесь появления изображения на экране (первым отображается изображение с главной панели вызова с №0); для перехода к следующей панели вызова снова нажмите кнопку . Сначала показываються изображения с главных панелей вызова, затем со второстепенных. При активации звука с помощью кнопки  устанавливается аудио- и видеосвязь с выбранной панелью вызова; для завершения разговора повторно нажмите кнопку .

Просмотр камер невозможен, если магистральный стояк уже находится в режиме разговора. Если функция просмотра камер активируется, когда стояк находится в режиме разговора, видеодомофон выдает тональный сигнал предупреждения.

## ВЫЗОВ КОНСЬЕРЖА

Эта функция позволяет установить связь с пультом консьержа: нажмите кнопку,  чтобы вызвать консьержа. Если в течение 10 секунд не будет ответа, на абонентском устройстве кнопка  отключится, а пропущенный вызов будет сохранен в памяти пульта консьержа.

 При вызове пульта консьержа работает только аудио канал.

## ВЫЗОВЫ МЕЖДУ АБОНЕНТСКИМИ УСТРОЙСТВАМИ

### Вызов абонента с использованием адресной книги абонентского устройства

В адресной книге может содержаться до 32 номеров абонентских устройств.

Существует два типа внутренних вызовов: вызов внутри одной квартиры и вызов за пределы квартиры (вызываемое устройство должно находиться в том же абонентском стояке). Для осуществления вызова из адресной книги:

- Нажмите кнопку **MENU** чтобы войти в меню.
- Выберите значек  и нажмите ОК.
- С помощью кнопок навигации выберите абонента и нажмите ОК.
- Когда начнется вызов, экран погаснет.

 Если система занята, пользователь не может получить доступ к меню.

### Вызов абонента с использованием кнопок быстрого выбора

Первые 8 контактов в адресной книге можно вызвать с помощью клавиш быстрого выбора; Первые 8 контактов привязаны к кнопками следующим образом:

Абонент 1 

Абонент 2 

Абонент 3 

Абонент 4 

Абонент 5 

Абонент 6 

Абонент 7 

Абонент 8 

Чтобы вызвать абонента с помощью клавиш быстрого набора, нажмите кнопку push-to-talk , а затем одну из клавиш, указанных выше. Нажмите кнопку push-to-talk, чтобы завершить разговор.

Если система занята, абонентское устройство издаст предупредительный сигнал.

 При вызове другого абонентского устройства работает только аудиоканал

## РАБОТА СО СЛУХОВЫМИ АППАРАТАМИ

В абонентском устройстве установлен модуль, позволяющий людям с нарушениями слуха и носящих слуховой аппарат, слышать собеседника, находящегося перед панелью вызова или

или другим абонентским устройством. Этот модуль способен взаимодействовать с слуховыми аппаратами с функцией «Т» на расстоянии около 20 см.

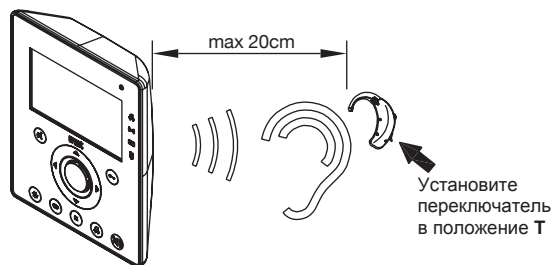

## МЕНЮ

Для доступа к главному меню абонентского устройства нажмите кнопку **MENU**. На дисплее отобразится:

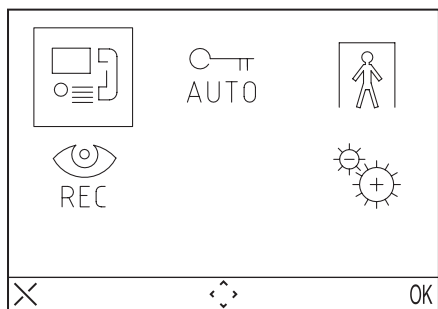

Устройство можно вернуться в режим ожидания в любой момент, удерживая кнопку X нажатой не менее 3 секунд.

Если абонентский стояк уже находится в режиме разговора, устройство не включится и издаст звуковой сигнала предупреждения.

## МЕНЮ ВЫЗОВА

С помощью этого меню пользователь может вызвать абонента, ранее сохраненного в адр. книге.

- Нажмите кнопку **MENU** чтобы войти в меню.
- Выберите значок и нажмите OK.
- С помощью кнопок навигации выберите абонента и нажмите OK.
- Когда начнется вызов, экран погаснет.

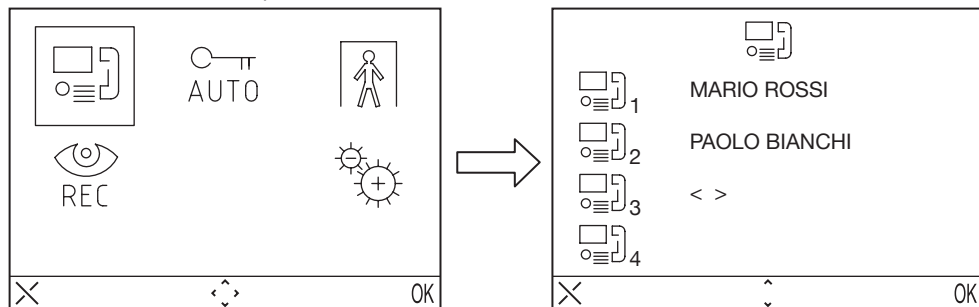

## АВТОМАТИЧЕСКОЕ ОТКРЫТИЕ ДВЕРИ

Функция автоматического открытия дверного замка позволяет сразу открыть дверь после получения вызова. Чтобы активировать эту функцию:

- Нажмите кнопку **MENU** для доступа к меню.
- Выберите значок и нажмите OK. Когда функция активна, светодиод включается.

## ИНДИКАТОР ОТСУТСТВИЯ (для будущих разработок)

Индикация отсутствия позволяет информировать систему об отсутствии людей внутри квартиры. Чтобы активировать эту функцию с видеодомофона с внутренним кодом INT = 0:

- Нажмите кнопку **MENU** для доступа к меню.
- Выберите значок и нажмите OK. Когда функция активна, светодиод медленно мигает.

## АВТООТВЕТЧИК

Если есть записанные видеосообщения, светодиод медленно мигает. Для просмотра сообщений:

- Нажмите кнопку **MENU** для доступа к меню.
- Выберите значок и нажмите OK.

Эта функция доступна только в том случае, если система снабжена автоответчиком для видеодомофона.

## НАСТРОЙКИ

Для доступа к меню настроек нажмите кнопку **MENU** и выберите значок .

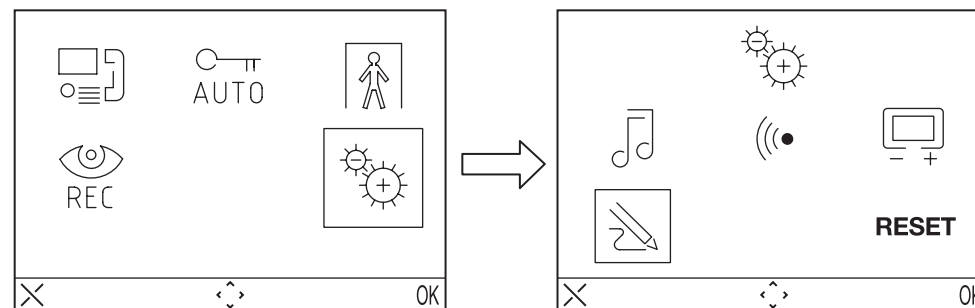

Если система занята, пользователь не может получить доступ к меню.

## АДРЕСНАЯ КНИГА



В адресной книге может содержаться до 32 номеров абонентских устройств.

### Добавление записи в адресную книгу

Чтобы добавить абонента в адресную книгу:



- Нажмите кнопку **MENU** для доступа к меню.
- Выберите значок и нажмите OK..
- Выберите значок , нажмите OK и выберите .
- Выберите запись для редактирования среди 32 доступных и нажмите OK.
- Выберите запись, затем выберите тип вызова, который необходимо настроить, и нажмите OK;

Возможные функции:

- Внутренний вызов  : Вызов внутри квартиры
  - Вызов в стояк  : Вызов за пределы квартиры, но внутри того же абонентского стояка.
  - Специальный запрос  : Активация декодера спецфункций
- Введите имя, которое будет, с помощью кнопок направления (вверх и вниз - выбрать символ, вправо и влево, чтобы переместить курсор, X для удаления) и нажмите ОК для подтверждения.
  - Введите код, используя кнопки направления (Вверх и Вниз, чтобы выбрать символ, Вправо и Влево, чтобы переместить курсор, X для удаления) и нажмите ОК для подтверждения..
    - Для внутренних вызовов допустимые коды от 0 до 3
    - Для внешних вызовов допустимые коды от 0 до 127
    - Для специальных функций допустимые коды от 0 до 250



### Изменение записи в адресной книге

Чтобы изменить запись в адресной книге:

- Нажмите кнопку **MENU** для доступа к меню.
- Выберите значок  и нажмите ОК.
- Выберите значок , нажмите ОК и выберите  ↔ .
- Выберите запись для изменения и нажмите ОК..
- После выбора записи выполните действия, описанные в предыдущем пункте.





### Удаление записи из адресной книги

Чтобы удалить запись из адресной книги:

- Нажмите кнопку **MENU** для доступа к меню.
- Выберите значок  и нажмите ОК..
- Выберите значок , нажмите ОК и выберите  - .
- Выберите запись для удаления и нажмите ОК..





### ВЫБОР МЕЛОДИИ ВЫЗОВА

В этом меню пользователь может выбрать 5 различных мелодий вызова для вызовов и кнопки звонка. Чтобы выбрать мелодию вызова:

- Нажмите кнопку **MENU** для доступа к меню.
- Выберите значок  и нажмите ОК.
- Выберите значок  нажмите ОК.
- Выберите мелодию звонка для настройки:  (сигнал вызова)  (дверной звонок).
- Выберите мелодию звонка, которая будет использоваться с помощью кнопок направления
- вправо / влево.
- Нажмите ОК для подтверждения.







### НАСТРОЙКИ АУДИО

В этом меню пользователь может настроить громкость звонка, громкость звука и кнопок.

- Нажмите кнопку **MENU** для доступа к меню.
- Выберите значок  и нажмите ОК.
- Выберите значок  и нажмите ОК
- Выберите значок , чтобы отрегулировать громкость звонка с помощью кнопок направления вправо / влево, выберите  + для регулировки громкости звука и выберите BEEP для включения или отключения звукового сигнала нажатия кнопок.
- После настройки нажмите ОК для подтверждения.

### НАСТРОЙКИ ВИДЕО

В этом меню можно настроить яркость, контрастность, цвет и темы (5 доступных тем).

- Нажмите кнопку **MENU** для доступа к меню.
- Выберите значок  и нажмите ОК..
- Выберите значок  и нажмите ОК.
- Выберите значок  для регулировки яркости с помощью кнопок направления вправо / влево, выберите  настройки контрастности, выберите  настройки цвета и выберите  настройки нужной темы.
- После настройки нажмите ОК для подтверждения.

### СБРОС

В этом меню пользователь может перезагрузить устройство и восстановить заводские настройки.

- Нажмите кнопку **MENU** для доступа к меню.
- Выберите значок  и нажмите ОК.
- Выберите пункт **RESET** и нажмите ОК.
- Выберите **YES** для сброса настроек или выберите **NO** для возврата..



Операция сброса не удаляет адресную книгу.

### ТЕХНИЧЕСКИЕ ХАРАКТЕРИСТИКИ

Напряжение питания: .....36 ÷ 48Vdc  
Потребление тока в режиме ожидания: .....3mA max  
Максимальное потребление тока: ..... 160mA max  
Диапазон рабочих температур: .....-5°C ÷ +45°C  
Совместимый с. .... EN61000-6-3, EN61000-6-1

# ENGLISH

Aiko video door phones Ref. 1716/1 and Ref. 1716/2 are designed to be used in 2Voice systems.

## COMPONENTS DESCRIPTION AND CHARACTERISTICS

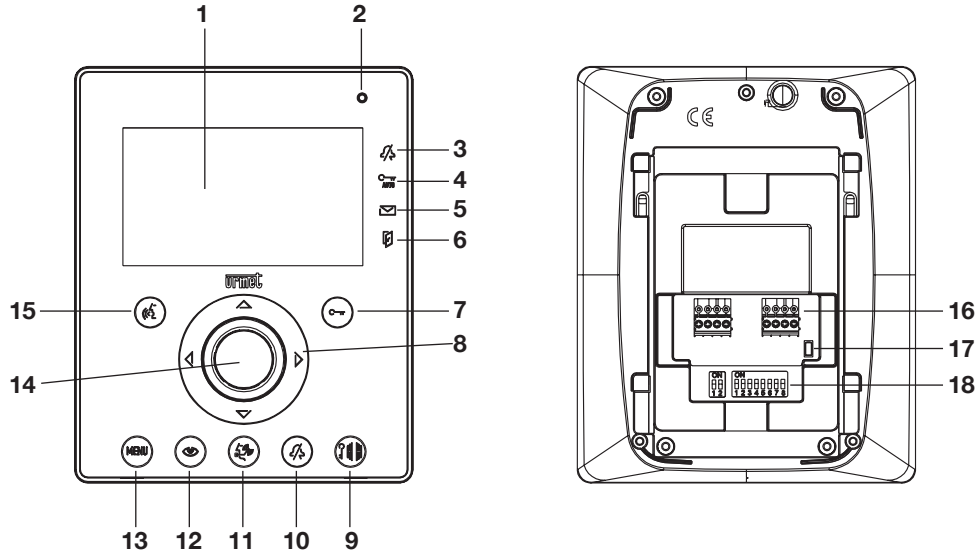

- 1 - Display
- 2 - Microphone
- 3 - Indication of "mute function" active (green led)
- 4 - Indication of automatic door lock release active (green led)
- 5 - Indication of present messages (green led)
- 6 - Indication of open door or absence active (red led)
- 7 - Door lock release button - Contextual button OK
- 8 - Navigation buttons
- 9 - Open main entrance button
- 10 - Mute ringer button (MUTE)
- 11 - Switchboard call button
- 12 - Automatic activation button
- 13 - Menu button
- 14 - Loudspeaker
- 15 - Button used to activate/deactivate audio - Contextual button X
- 16 - Terminal pins for connection to the system
- 17 - Line termination
- 18 - Configuration dip switch:
  - 2 to define the number of the apartment station inside the apartment
  - 8 to define the number of the apartment in the column

Aiko video door phone is provided with an embedded device for hard of hearing.

## INSTALLATION

Fix the flush mounting box at the height shown in the following figure. Fasten the bracket to the embedding box.

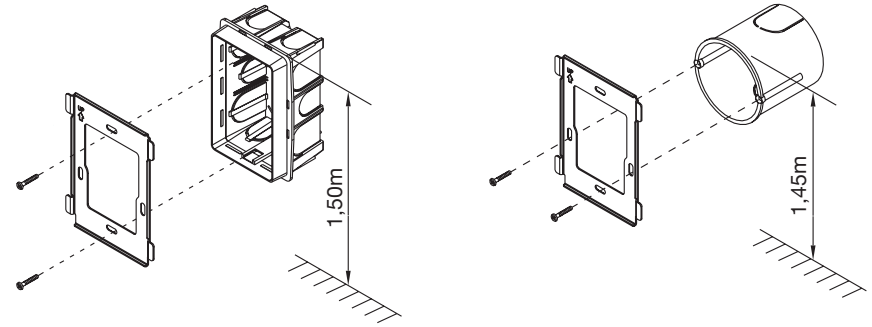

Perform connections and dip-switch settings. At the end of programming, fasten the video door phone to the bracket.

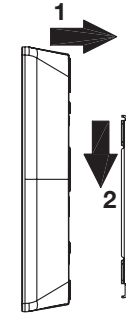

## TERMINAL PINS DESCRIPTION

- LINE IN** Connection to the system BUS
- LINE OUT** Connection to the next device for an in/out connection
- S+** Call repeat
- S-** Call repeat
- CP** Floor call

## CONFIGURATION OF APARTMENT STATIONS BRACKETS

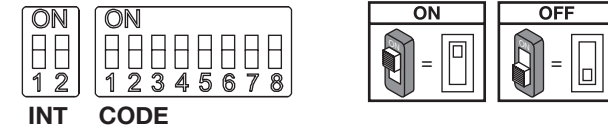

**Default values:** all video door phones default configuration is the following:  
 USER = 127  
 INTERNAL CODE = 0

Therefore, for the proper operation of the system, **always pay attention to dip switches, in order to configure them with the correct value.**

For dip switch settings, see the system manual provided with the power supply Ref. 1083/20.



**CODE:** user code.

Set a number from 0 to 127, according to the following rules:

- In the column there must not be any apartments with the same user code.
- If there are apartment stations in parallel in the same apartment, these must have the same user code.
- The user codes of the same column must be consecutive.

 To set the desired code, use the dip switches from 2 to 8 (2= most significant bit - 8= less significant bit); the dip-switch 1 must be set to OFF.

**INT:** apartment internal code.

Set a number from 0 to 3, according to the following rules:

- If in the apartment there is only one station, the internal code must be set to 0.
- In apartments, up to 4 apartment stations in parallel with the same user code and different internal codes can be connected.

The internal code identifies each station of the same user. This means that intercom calls can be addressed to the single internal code in the same apartment.

In case of intercom calls to different apartments, in case of calls coming from door units and in case of floor call, all the user apartment stations always ring. Consider also the following information:

- after receiving a call, the internal code 0 rings immediately; the internal codes 1, 2 and 3 ring in sequence.
- If the call comes from a video call station, the internal code 0 turns the monitor on.

However, the other apartment stations of the same user can press the button  to turn their video door phone, turning off the other ('video transfer' function).

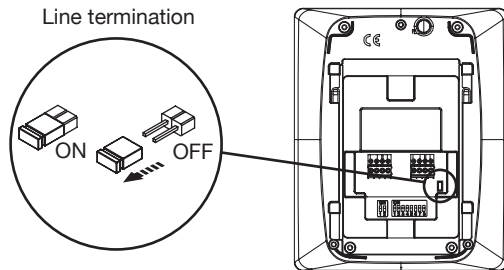
**LINE TERMINATION SETTING**

On the video door phone there is a jumper which allows to insert the line termination. The termination must be activated in all the devices installed at the end of a line that does not start again with another segment from the terminal pins LINE OUT:

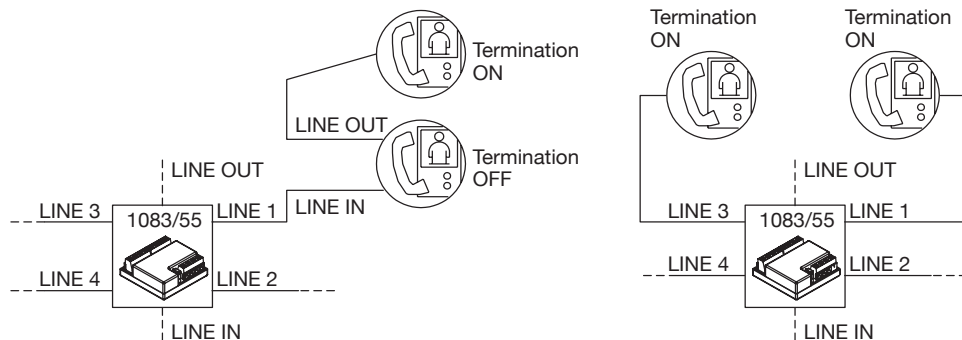
**CLEANING**

Clean the video door phone with a damp cloth, wiping gently the screen.

**FEATURES****CALL RECEPTION AND 'VIDEO TRANSFER' FUNCTION**

When a call is received, the user apartment station rings with the programmed tone, according to the source:

- From main door unit
- From secondary door unit
- From Intercom
- From floor call
- From switchboard

When the door phone or video door phone call is received, it is always possible to activate the door unit electric lock also without activating the communication.

If in the apartment there are several apartment stations in parallel, the stations ring in sequence. The user internal code 0 also performs the video door phone power-on, if the call comes from a video door phone call station. In this case, during the off-hook waiting time (60s from the call), the other internal codes can turn their video door phone on by pressing the auto-on button  ('video transfer' function), until one of the video door phones of the called user answers.

If the image is already displayed, press the button  to cyclically display images coming from other control cameras of the caller station only.



After the audio activation, the image coming from the main camera will be displayed only on the screen of the answering apartment station.

Therefore the camera image will be displayed on one apartment station at a time.

**ANSWERING THE CALL**



By pressing the button , the user establishes a communication with the caller (the button pressed starts blinking). By pressing again the button, the communication is closed and the display turns off.

**DOOR LOCK RELEASE DURING A CALL AND OPEN DOOR INDICATION**

After a call is received from a door unit or during the communication with a door unit, the pedestrian or driveway gate can be opened by pressing the buttons  and  respectively.

If the call modules are provided with open door sensor (and the absence service is not active), the led  can indicate if the door is really open or not: the led lights up steady if the open door is the main one, and blinks if the open door is the secondary one.

**RINGER LOUDSPEAKER MUTE**

This function allows to disabled the call ringer. To activate this function, press the button . When the function is activated, the led MUTE  turns on and when a call is received, the device will not ring.

**ADDITIONAL RINGER**

The video door phone is provided with two terminal pins (S+, S-) for the connection of an additional ringer or a relay. This ringer is activated with any call ring.



## AUDIO / VIDEO SETTINGS DURING CALL

When a call is received or during communication, some audio/video adjustments can be performed: by pressing the button **MENU**, the following screen appears

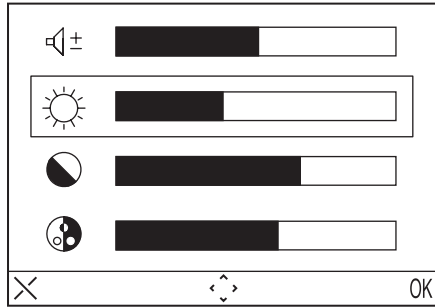

This menu will be displayed over the image coming from the door unit

- Select (Loudspeaker volume), (Brightness), (Contrast), (Colour) using directional buttons Up/Down.
- Select the desired value using directional buttons Right/Left
- Press (OK) to confirm; press (X) to cancel or press MENU to quit the setting menu.

## FLOOR CALL

The video door phone is equipped with a pair of terminal pins (CP) for the connection of a floor call button. When a floor call is received, the video door phone emits a ring, according to the ring tone selected by the user; the display does not turn on. If the user has several apartment stations in parallel, connect this button to only one apartment station. The internal codes will ring in sequence.

## AUTO-ON

The auto-on function allows to see on the display the image captured by system call modules. When the system is in standby mode, press the button and wait until the image is displayed on the video door phone (the first displayed image is the one coming from the main call module number 0); press again the button to go to the next call modules. The first images displayed are those coming from the main call modules, then secondary of the belonging column.

By activating the audio with the button , an audio and video communication is established with the selected call station; by pressing again the button , the auto-on function is ended.

The auto-on function can not be performed if the column is already in conversation. If the auto-on function is activated when the column is already in conversation, the video door phone will emit an alert tone.

## CALLING THE SWITCHBOARD

This function allows to establish a communication with the concierge switchboard: press the button to send the call to the switchboard. If there is no answer within 10s, the video door phone button will turn off and the call will be stored in the switchboard.

*The call to the switchboard is only AUDIO.*

## INTERCOM CALL

### Intercom call using the directory

The device allows to perform up to 32 intercom calls.

There are two types of intercom calls: intercom call inside the same apartment and intercom call outside the

apartment (the called device must be in the same column). To perform a call from the directory:

- Press the button **MENU** to access the menu.
- Select the icon and press OK.
- Select the user to be called with directional buttons and press OK.
- When the call is sent, the monitor turns off.

*If the system is busy, the user can not access the menu.*

### Intercom call using quick selection keys

The first 8 users of the video door phone directory can be called using quick selection keys; the first 8 users are associated to the buttons as follows:

User 1 -

User 2 -

User 3 -

User 4 -

User 5 -

User 6 -

User 7 -

User 8 -

To make an intercom call using the fast dial keys, press the push-to-talk button followed by one of the keys indicated above. Press again the push-to-talk button to close the conversation.

If the system is busy, the video door phone emits an alert tone.

*The intercom call is only AUDIO.*

## FUNCTIONING WITH HEARING AID

The video door phone is fitted with a device that allows hearing-impaired persons wearing a hearing aid to hear the person speaking from the call station or from another video door phone in the case of intercom calls. The device is able to interface hearing aids with "T" function at a distance of around 20 cm.

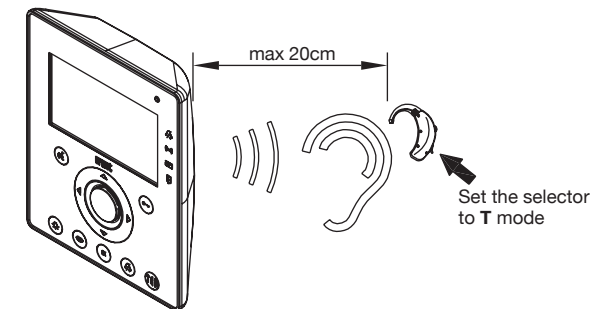

## MENU

To access the video door phone main menu, press the button **MENU**. The display shows:

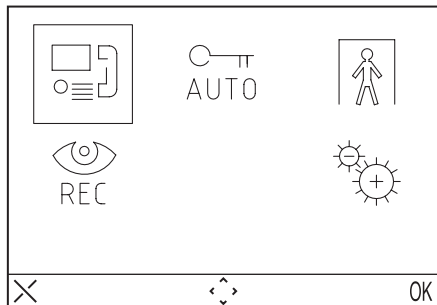

The device can return to standby mode at any moment by keeping the button X pressed for at least 3 seconds.

*If the column is already in conversation, the device will not turn on and emit an alert tone.*

## CALL MENU

With this menu the user can call a name previously saved in the directory.

- Press the button **MENU** to access the menu.
- Select the icon and press OK.
- Select the user to be called with directional buttons and press OK.
- When the call is sent, the monitor turns off.

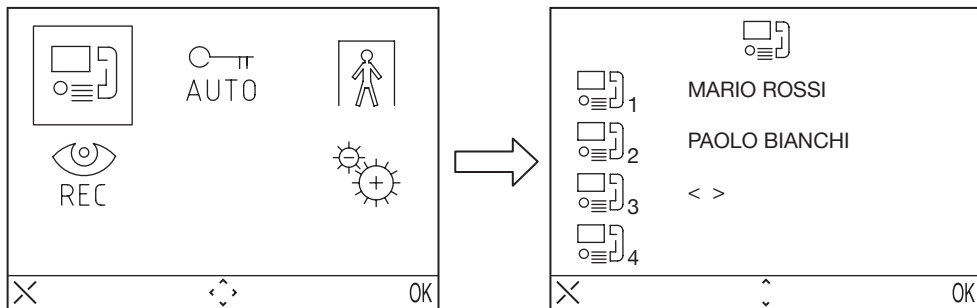

## AUTOMATIC DOOR LOCK RELEASE

The automatic door lock release function allows to directly open the door after receiving a call. To activate this function:

- Press the button **MENU** to access the menu.
- Select the icon and press OK. When the function is active, the LED turns on.

## ABSENCE INDICATION (For future development)

The absence indication service allows to inform the system about the absence of people inside the apartment. To activate this function from the video door phone with INT = 0:

- Press the button **MENU** to access the menu.
- Select the icon and press OK. When the function is active, the led blinks slowly.

## VIDEO DOOR PHONE ANSWERING MACHINE

If there are recorded video messages, the led blinks slowly. To receive messages:

- Press the button **MENU** to access the menu.
- Select the icon and press OK.

*This function is available only if the system is provided with the column video door phone answering machine.*

## SETTINGS

To access settings menu, press the button **MENU** and select the icon .

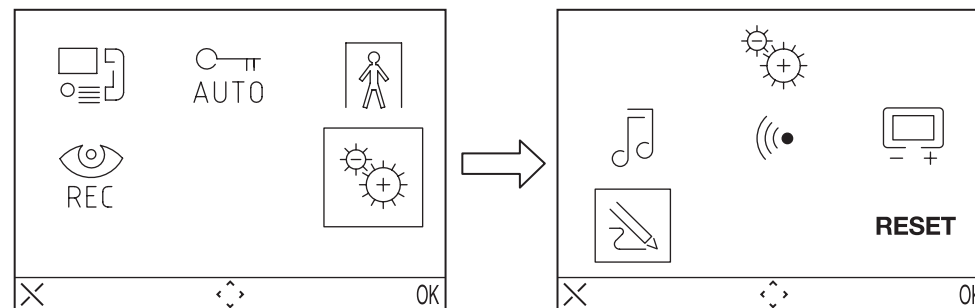

*If the system is busy, the user can not access the menu.*

## VIDEO DOOR PHONE DIRECTORY

Up to 32 calls can be included in the video door phone directory (calls to users and special calls).

### Adding a record to the directory

To add a name to the directory:

- Press the button **MENU** to access the menu.
- Select the icon and press OK.
- Select the icon , press OK and select the icon + .
- Select the record to be edited among the 32 available ones and press OK.
- Select the record, then select the function type to be configured and press OK; the possible functions are:
  - Internal call : call inside the same apartment
  - External call : call outside the apartment, but inside the same video door phone column.
  - Special request : Request to special decoder
- Enter the name to be assigned to the call, using directional buttons (Up and Down to select the character, Right and Left to move the cursor, X to delete) and press OK to confirm.
- Enter the code, using directional buttons (Up and Down to select the character, Right and Left to move the cursor, X to delete) and press OK to confirm.
  - For internal calls, allowable codes are from 0 to 3
  - For external calls, allowable codes are from 0 to 127
  - For special functions, allowable codes are from 0 to 250

### Changing a record in the directory



To change a record in the directory:

- Press the button **MENU** to access the menu.
- Select the icon and press OK.
- Select the icon , press OK and select the icon + .
- Select the record to be changed and press OK.

- After selecting the record, proceed as described in the previous paragraph “Adding a record to the directory”.





## Deleting a record of the directory

To delete a record in the directory:

- Press the button **MENU** to access the menu.
- Select the icon  and press OK.
- Select the icon , press OK and select the icon  - .
- Select the record to be deleted and press OK.





## CALL TONE SELECTION

In this menu the user can choose 5 different call tones for calls and floor calls. To select call tones:

- Press the button **MENU** to access the menu.
- Select the icon  and press OK.
- Select the icon , press OK.
- Select the call ring tone to be configured:  (call tone)  (floor call tone).
- Select the call ring tone to be used with directional buttons Right/Left.
- Press OK to confirm.







## AUDIO ADJUSTMENTS

In this menu, the user can adjust ringer volume, audio volume and buttons beep.

- Press the button **MENU** to access the menu.
- Select the icon  and press OK.
- Select the icon  and press OK.
- Select the icon  to adjust the ringer volume with directional buttons Right/Left, select  to adjust audio volume, and select BEEP to activate or not the button beep.
- After configuration, press OK to confirm.

## VIDEO ADJUSTMENTS

In this menu the user can adjust brightness, contrast, colour and themes (5 available themes) of the menu.

- Press the button **MENU** to access the menu.
- Select the icon  and press OK.
- Select the icon  and press OK.
- Select the icon  to adjust brightness with directional buttons Right/Left, select  to adjust contrast, select  to adjust colour and select  to adjust the desired theme.
- After configuration, press OK to confirm.

## RESET

In this menu the user can reset the device and restore all default configurations.

- Press the button **MENU** to access the menu.
- Select the icon  and press OK.
- Select the icon **RESET** and press OK.
- Select **YES** to confirm reset or select **NO** to go back.

 The Reset operation does not delete the directory.

## TECHNICAL CHARACTERISTICS

Power supply voltage:.....36 ÷ 48Vdc  
 Current consumption in standby:..... 3mA max  
 Max. current consumption: ..... 160mA max  
 Operating temperature range:.....-5°C ÷ +45°C  
 Compliant with ..... EN61000-6-3, EN61000-6-1

Les vidéophones Aiko Réf. 1716/1 et Réf. 1716/2 ont été projetés pour être utilisés dans les systèmes 2Voice.

## DESCRIPTIONS DES PARTIES ET CARACTÉRISTIQUES

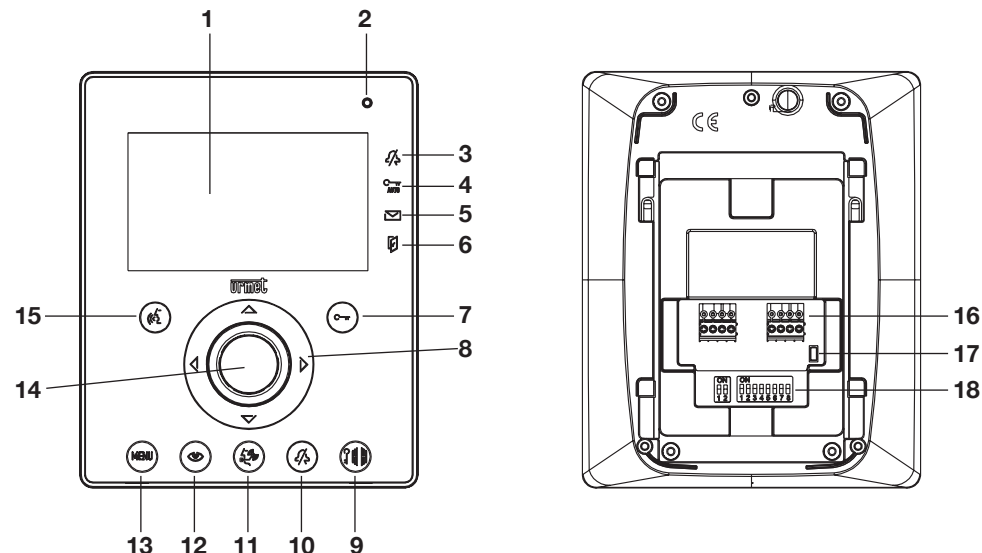

- 1 - Écran
- 2 - Microphone
- 3 - Indication de fonction «appel muet» (mute) actif (led verte)
- 4 - Indication d'ouvre-porte automatique actif (led verte)
- 5 - Indication de présence de messages (led verte)
- 6 - Indication de porte ouverte ou signal d'absence actif (led rouge)
- 7 - Touche ouvre-porte - Touche contextuelle OK
- 8 - Touches de navigation
- 9 - Touche d'ouverture de porte cochère
- 10 - Touche de désactivation sonnerie (MUTE)
- 11 - Touche d'appel du standard
- 12 - Touche d'auto-insertion
- 13 - Touche de Menu
- 14 - Haut-parleur
- 15 - Touche activation/exclusion de la phonie - Touche contextuelle X
- 16 - Bornes pour la connexion au système
- 17 - Terminaison de ligne
- 18 - Dip switch de configuration:
  - 2 pour définir le numéro du poste interne dans l'appartement
  - 8 pour définir le numéro du poste interne dans la colonne

 Le vidéophone Aiko est équipé avec un dispositif intégré pour les malentendants.

## INSTALLATION

Fixer le boîtier en encastrement à la hauteur montrée dans le dessin suivant.  
Fixer la bride sur le boîtier à encastrer.

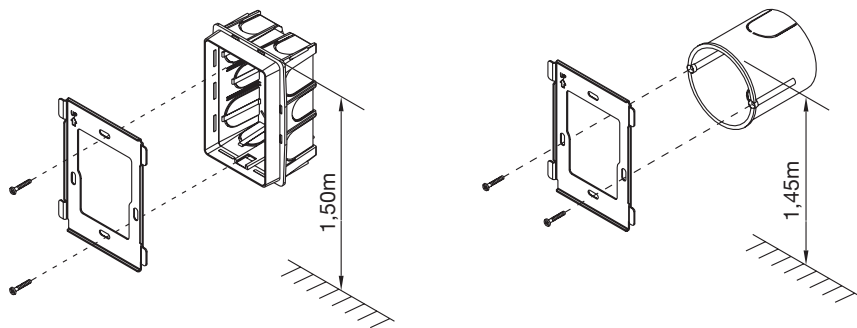

Faire les connexions et configurer les dip-switch.  
A la fin de la programmation, fixer le vidéophone/interphone sur la bride.

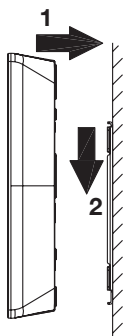

## DESCRIPTION DES BORNES

**LINE IN** Connexion au BUS de système  
**LINE OUT** Connexion au dispositif suivant pour connexion entrée/sortie  
**S+** Répétition d'appel  
**S-** Répétition d'appel  
**CP** Appel à l'étage

## CONFIGURATION DES ÉTRIERS DES POSTES INTERNES

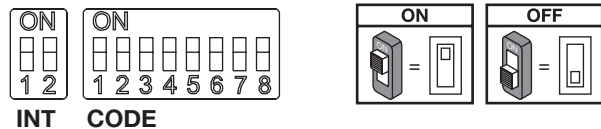

**Valeurs implicites:** tous les vidéophones sont configurés en usine comme suit:

UTILISATEUR = 127

INTERNE = 0

Ainsi, pour le fonctionnement correct du système **il faut toujours faire attention aux dip switch pour les configurer avec les valeurs correctes.**

Pour les configurations des dip switch, consulter le livret de système livré avec l'alimentation Réf. 1083/20.

**CODE:** code utilisateur.

Configurer un numéro de 0 à 127 selon les règles suivantes:

- Dans la colonne il ne doit pas y avoir d'appartements différents avec le même code utilisateur;
- Dans le cas de postes internes en parallèle dans le même appartement, ceux-ci doivent avoir le même code utilisateur;
- Les codes utilisateur d'une même colonne doivent être consécutifs.

Pour configurer le code désiré, utiliser les dip switch CODE de 2 à 8 (2=bit le plus significatif – 8=bit le moins significatif); le dip switch 1 doit être OFF.

**INT:** Code du poste interne de l'appartement.

Configurer un numéro de 0 à 3 selon les règles suivantes:

- Dans le cas d'un seul poste interne dans l'appartement, le code de l'interne doit être configuré à 0.
- Dans les appartements il est possible de raccorder jusqu'à un maximum de 4 postes internes en parallèle avec le même code utilisateur, mais avec des codes internes différents.

Le code de l'interne identifie chaque poste interne du même utilisateur. Cela permet d'effectuer des appels intercom adressés à un code interne, à l'intérieur du même appartement.

Dans le cas d'appels intercom adressés à des appartements différents, dans le cas d'appels provenant de postes externes et dans le cas d'appel à l'étage, tous les postes internes de l'utilisateur sonnent toujours. Il faut en outre considérer ce qui suit:

- Le code interne 0 sonne dès la réception de l'appel; les codes internes 1, 2 et 3 sonnent en séquence, l'un après l'autre.
- Si l'appel provient d'un poste d'appel de vidéophone, le code interne 0 allume le moniteur.

Les autres postes internes du même utilisateur peuvent de toute façon appuyer sur la touche pour allumer leur vidéophone en éteignant l'autre (fonction « transfert vidéo »).

## CONFIGURATION DES TERMINAISONS DE LIGNE

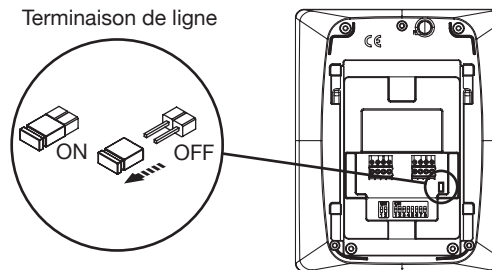

Sur le vidéophone se trouve un pontet qui permet d'introduire correctement la terminaison de ligne. Il faut activer la terminaison de ligne dans tous les dispositifs câblés à l'extrémité d'une ligne qui ne repart pas avec un autre segment des bornes LINE OUT.

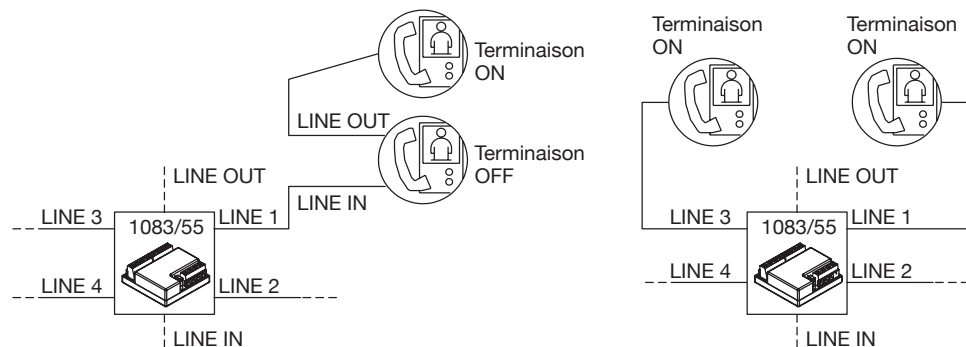

## NETTOYAGE

Le vidéophone peut être nettoyé en frottant avec délicatesse l'écran avec un chiffon humide.

## PRESTATIONS

### RÉCEPTION DES APPELS ET FONCTION 'TRANSFERT VIDÉO'

Dès la réception d'un appel, le poste interne de l'utilisateur sonne avec la tonalité programmée selon la provenance:

- D'un poste externe principal
- D'un poste externe secondaire
- Intercom
- À l'étage
- De la centrale

A partir de la réception de l'appel de vidéophone ou d'interphone, il est toujours possible de piloter l'activation de la serrure électrique du poste externe, même sans activer la communication.

Si dans l'appartement se trouvent plusieurs postes internes en parallèle, les codes internes sonnent en séquence. Le code interne 0 de l'utilisateur pilote aussi l'allumage du vidéophone, si l'appel provient d'un poste d'appel de vidéophone. Dans ce cas, pendant tout le temps d'attente décrochage (60s à partir de l'appel), les autres codes internes peuvent allumer leur vidéophone en appuyant sur la touche d'auto-insertion (fonction « transfert vidéo ») jusqu'à la réponse de l'un des vidéophones de l'utilisateur appelé.

Si l'image est déjà affichée, en appuyant sur la touche on peut afficher les images provenant des autres caméras de surveillance du poste d'appel appelant seulement. Après l'activation de la phonie, l'image provenant de la caméra principale ne sera affichée que sur le poste interne qui a répondu.

Il est donc normal que l'image de la caméra soit affichée sur un seul poste interne à la fois.

### RÉPONSE À L'APPEL

En appuyant sur la touche , on établit une communication avec l'appelant (la touche commence à clignoter). En appuyant de nouveau sur la touche, la communication est terminée et l'écran s'éteint.

### OUVRE-PORTE PENDANT UN APPEL ET INDICATION DE PORTE OUVERTE

À la suite d'un appel reçu d'un poste externe ou pendant la communication avec un poste externe, il est possible d'ouvrir le portail piéton ou le portail des voitures en appuyant respectivement sur les touches et .

Si les modules d'appel sont équipés d'un capteur de porte ouverte (et le service d'absence n'est pas actif), la led permet de contrôler si la porte est effectivement ouverte: la led est allumée fixe si la porte ouverte est celle de la porte principale; la led clignote si la porte ouverte est celle de la porte secondaire.

### FONCTION MUET DU HAUT-PARLEUR DE LA SONNERIE

Cette fonction permet d'exclure la sonnerie d'appel. Pour activer cette fonction, appuyer sur la touche . Quand la fonction est activée, la led MUTE s'allume et le dispositif ne sonnera pas à l'arrivée d'un appel.

### SONNERIE SUPPLÉMENTAIRE

Le vidéophone est équipé d'une paire de bornes (S+, S-) pour le raccordement d'une sonnerie supplémentaire ou d'un relais. Cette sonnerie est activée avec n'importe quelle tonalité d'appel.

### RÉGLAGE AUDIO / VIDÉO PENDANT UN APPEL

Après la réception d'un appel ou pendant la communication, des réglages audio/vidéo peuvent être effectués: en appuyant sur la touche **MENU**, la page-écran suivante est affichée

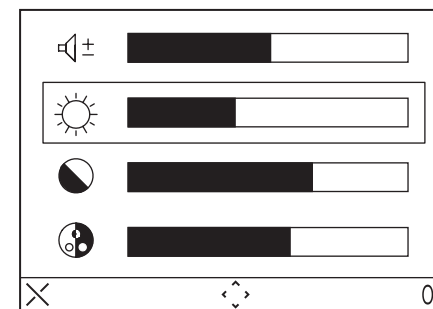

Ce menu sera affiché sur l'image provenant du poste externe.

- Sélectionner ± (Volume du hautparleur), (Luminosité), (Contraste), (Couleur) en utilisant les touches directionnelles Haut/Bas.
- Sélectionner la valeur désirée en utilisant les touches directionnelles Droite/Gauche.
- Appuyer sur (OK) pour confirmer; appuyer sur (X) pour effacer ou appuyer sur **MENU** pour sortir du menu des configurations.

### APPEL À L'ÉTAGE



Le vidéophone est doté d'une paire de bornes (CP) pour le raccordement d'une touche d'appel à l'étage. En cas de réception d'un appel à l'étage, le vidéophone émet une tonalité d'appel avec la mélodie sélectionnée par l'utilisateur; l'écran ne s'allume pas. Si l'utilisateur a plusieurs postes internes en parallèle, raccorder cette touche à un seul poste interne. Les codes internes sonneront en séquence.

### AUTO-INSERTION

Le service d'auto-insertion permet de voir sur l'écran l'image provenant des modules d'appel du système. Quand le système est au repos, appuyer sur la touche et attendre jusqu'à ce que l'image soit affichée sur le vidéophone (la première image qui sera affichée est celle qui provient du module d'appel principal 0); appuyer de nouveau sur la touche pour passer aux modules d'appel suivants. Tout d'abord seront affichées les images provenant de tous les modules d'appel principaux, puis les secondaires de la colonne d'appartenance. En activant la phonie avec la touche , on établit une communication audio et vidéo

avec le poste d'appel sélectionné; en appuyant une deuxième fois sur la touche  , l'auto-insertion est terminée. L'auto-insertion ne peut pas être activée si la colonne est déjà en conversation. Si la colonne est déjà occupée avec une autre conversation quand la demande d'auto-insertion est envoyée, le vidéophone émettra une tonalité de dissuasion.

## APPEL À LA CENTRALE

Cette fonction permet d'établir une communication avec la centrale de conciergerie: appuyer sur la touche  pour envoyer l'appel à la centrale. S'il n'y a pas de réponse à l'appel dans 10 secondes, la touche  du vidéophone s'éteint et l'appel est mémorisé dans la centrale.

 L'appel à la centrale est seulement AUDIO.

## APPEL INTERCOM

### Appel intercom avec le répertoire

Le dispositif permet d'effectuer jusqu'à 32 appels intercom.

Il y a deux types d'appel intercom: appel intercom à l'intérieur du même appartement et appel intercom à l'extérieur de l'appartement (le dispositif appelé doit être dans la même colonne). Pour effectuer un appel à partir du répertoire:

- Appuyer sur la touche **MENU** pour accéder au menu.
- Sélectionner l'icône  et appuyer sur OK.
- Sélectionner l'utilisateur qu'on veut appeler avec les touches directionnelles et appuyer sur OK.
- Quand l'appel est envoyé, le moniteur s'éteint.

 Si le système est occupé, on ne peut pas accéder au menu.

### Appel intercom avec les touches de sélection rapide

Il est possible d'appeler les premiers 8 utilisateurs du répertoire du vidéophone en utilisant les touches de sélection rapide, notamment les premiers 8 utilisateurs sont associés aux touches comme suit:

- Utilisateur 1 - 
- Utilisateur 2 - 
- Utilisateur 3 - 
- Utilisateur 4 - 
- Utilisateur 5 - 
- Utilisateur 6 - 
- Utilisateur 7 - 
- Utilisateur 8 - 

Pour passer un appel intercommunicant à l'aide des touches de sélection rapide, enfoncer la touche de phonie  puis l'une des touches susmentionnées. Appuyer de nouveau sur la touche de phonie pour terminer la conversation.

Si le système est occupé, le vidéophone émet une tonalité de dissuasion.

 L'appel intercom est seulement AUDIO.

## FONCTIONNEMENT AVEC APPAREIL AUDITIF ÉQUIPÉ DE LA POSITION T

Le moniteur est doté d'un dispositif permettant aux malentendants, pourvus d'un appareil auditif spécifique, d'entendre les visiteurs se présentant sur la plaque de rue ou les communications intercom. Le dispositif est en mesure de s'interfacer avec des appareils auditifs avec fonction "T", situés à une distance d'environ 20 cm.

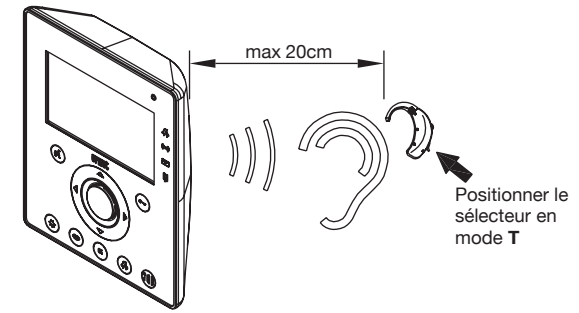

## MENU

Pour accéder au menu général du vidéophone appuyer sur la touche **MENU**. L'écran affiche:

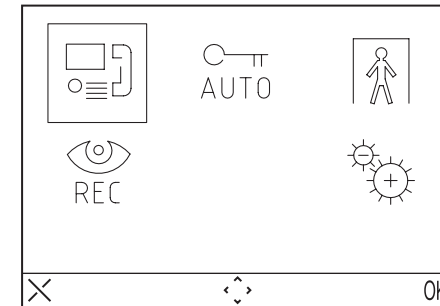

À chaque moment on peut rétablir l'état de repos en appuyant sur la touche X pendant 3 secondes

 Si la colonne est occupée dans une conversation, le dispositif ne s'allumera pas et émettra une tonalité de dissuasion.

## MENU APPEL

Dans ce menu il est possible d'appeler un nom qui a été sauvé avant dans le répertoire.

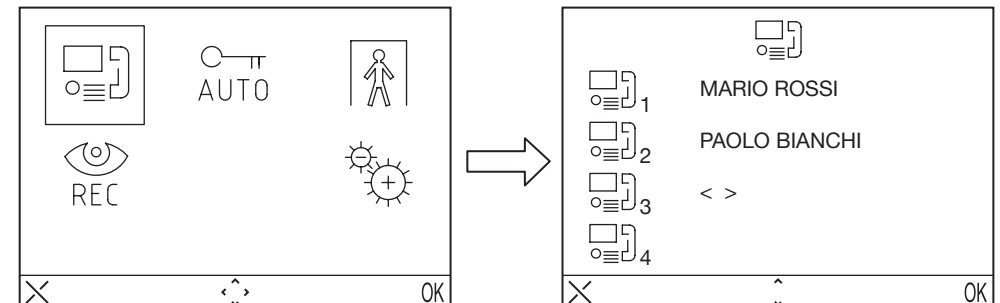

- Appuyer sur la touche **MENU** pour accéder au menu.
- Sélectionner l'icône  et appuyer sur OK.
- Sélectionner l'utilisateur qu'on veut appeler avec les touches directionnelles et appuyer sur OK.
- Quand l'appel est envoyé, le moniteur s'éteint.







## OUVRE-PORTE AUTOMATIQUE

Le service d'ouvre-porte automatique permet d'ouvrir directement la porte à la suite de la réception d'un appel; pour activer cette fonction:

- Appuyer sur la touche **MENU** pour accéder au menu.
- Sélectionner l'icône  et appuyer sur OK. Quand la fonction est active, la LED  s'allume.

## SIGNAL D'ABSENCE (Pour le développement futur)

Le service d'indication d'absence permet d'informer le système sur l'absence de personnes à l'intérieur de l'appartement. Pour activer cette fonction depuis le vidéophone avec INT = 0:

- Appuyer sur la touche MENU pour accéder au menu.
- Sélectionner l'icône  et appuyer sur OK. Quand la fonction est active, la LED  clignote lentement.

## RÉPONDEUR DE VIDÉOPHONE

S'il y a des messages vidéo enregistrés, la led  clignote lentement. Pour accéder aux messages:

- Appuyer sur la touche **MENU** pour accéder au menu.
- Sélectionner l'icône  et appuyer sur OK.

 Cette fonction sera disponible si le système est équipé d'un répondeur de vidéophone de colonne.

## CONFIGURATIONS

Pour accéder au menu des configurations, appuyer sur la touche MENU e sélectionner l'icône .

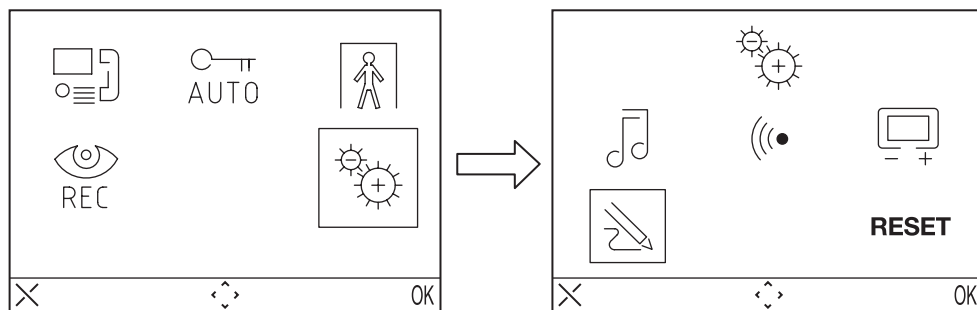





 Si le système est occupé, on ne peut pas accéder au menu.

## RÉPERTOIRE DU VIDÉOPHONE

Le répertoire du vidéophone peut contenir jusqu'à 32 appels (appels à utilisateurs et appels spéciaux).

### Ajouter un article au répertoire

Pour ajouter un nom au répertoire:



- Appuyer sur la touche **MENU** pour accéder au menu.
- Sélectionner l'icône  et appuyer sur OK.
- Sélectionner l'icône , appuyer sur OK et sélectionner l'icône +.
- Sélectionner l'article qu'on veut éditer parmi les 32 disponibles et appuyer sur OK.
- Après avoir sélectionné l'article, sélectionner le type de fonction qu'on veut configurer et appuyer sur OK, les fonctions possibles sont:
  - Appel interne  : Appel à l'intérieur du même appartement
  - Appel externe  : Appel à l'extérieur de l'appartement, mais à l'intérieur de la même colonne de vidéophone

– Demande spéciale  : Demande à décodage spécial

- Entrer le nom qu'on veut attribuer à l'appel en utilisant les touches directionnelles (Haut et Bas pour sélectionner le caractère, Droite et Gauche pour déplacer le curseur, X pour effacer) et appuyer sur OK pour confirmer.
- Saisir le code en utilisant les touches directionnelles (Haut et Bas pour sélectionner le caractère, Droite et Gauche pour déplacer le curseur, X pour effacer) et appuyer sur OK pour confirmer.
  - Pour les appels internes, les codes admis vont de 0 à 3
  - Pour les appels externes, les codes admis vont de 0 à 127
  - Pour les fonctions spéciales, les code admis vont de 0 à 250



### Modifier un article dans le répertoire

Pour modifier un nom du répertoire:

- Appuyer sur la touche **MENU** pour accéder au menu.
- Sélectionner l'icône  et appuyer sur OK.
- Sélectionner l'icône , appuyer sur OK et sélectionner l'icône ↔.
- Sélectionner l'article qu'on veut modifier et appuyer sur OK.
- Après avoir sélectionné l'article, procéder comme indiqué dans le paragraphe précédent « Ajouter un article au répertoire ».





### Effacer un article du répertoire

Pour effacer un article du répertoire:

- Appuyer sur la touche **MENU** pour accéder au menu.
- Sélectionner l'icône  et appuyer sur OK.
- Sélectionner l'icône , appuyer sur OK et sélectionner l'icône -.
- Sélectionner l'article qu'on veut effacer et appuyer sur OK.





## CHOIX DE LA TONALITÉ D'APPEL

Dans ce menu l'utilisateur peut choisir des tonalités d'appel différentes pour les appels et pour les appels à l'étage. Pour sélectionner les tonalités:

- Appuyer sur la touche **MENU** pour accéder au menu.
- Sélectionner l'icône  et appuyer sur OK.
- Sélectionner l'icône , et appuyer sur OK.
- Sélectionner la sonnerie qu'on veut configurer:  (sonnerie d'appel)  (sonnerie d'appel à l'étage).
- Sélectionner la tonalité préférée en utilisant les touches directionnelles Droite/Gauche.
- Appuyer sur OK pour confirmer.

## RÉGLAGES AUDIO

Dans ce menu il est possible de régler le volume de la sonnerie, le volume de la phonie et le bip des touches.

- Appuyer sur la touche **MENU** pour accéder au menu.
- Sélectionner l'icône  et appuyer sur OK.
- Sélectionner l'icône , et appuyer sur OK.
- Sélectionner l'icône  pour régler le volume de la sonnerie en utilisant les touches directionnelles Droite/Gauche, sélectionner + pour régler le volume de la phonie et sélectionner BEEP pour activer ou non le bip des touches.
- Après avoir effectué les réglages, appuyer sur OK pour confirmer.

## RÉGLAGES VIDÉO

Dans ce menu il est possible de régler la luminosité, le contraste, la couleur et les thèmes (5 thèmes sont disponibles) du menu.

- Appuyer sur la touche **MENU** pour accéder au menu.
- Sélectionner l'icône  et appuyer sur OK.
- Sélectionner l'icône , et appuyer sur OK.



- Seleccionar el ícono ☀ para régler la luminosité en utilisant les touches directionnelles Droite/Gauche, seleccionar el ícono 🌓 para régler le contraste, seleccionar el ícono 🎨 para régler la couleur et seleccionar el ícono 🏠 para régler le thème désiré.
- Après avoir effectué les réglages, appuyer sur OK pour confirmer.

## RESTAURATION

Dans ce menu il est possible de réinitialiser le dispositif et de remettre toutes les configurations aux valeurs implicites.

- Appuyer sur la touche **MENU** pour accéder au menu.
- Seleccionar el ícono ⚙ et appuyer sur OK.
- Seleccionar el ícone **RESET** et appuyer sur OK.
- Seleccionar **YES** pour confirmer la restauration ou **NO** pour revenir en arrière.

 L'opération de Restauration n'efface pas le répertoire

## CARACTÉRISTIQUES TECHNIQUES

Tension d'alimentation: .....36 ÷ 48Vdc  
 Consommation au repos: ..... 3mA max  
 Consommation maximale: ..... 160mA max  
 Température de fonctionnement: ..... -5°C ÷ +45°C  
 Conformité aux normes: ..... EN61000-6-3, EN61000-6-1

Los videointerfonos Aiko Sch. 1716/1 y Sch. 1716/2 son dedicados para el uso en los sistemas 2Voice.

## DESCRIPCIÓN DE LOS COMPONENTES Y CARACTERÍSTICAS

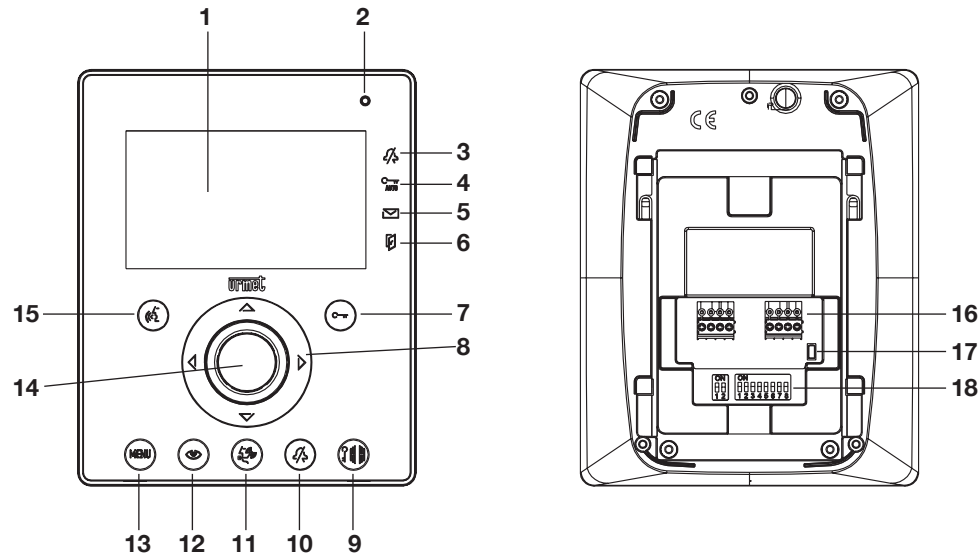

- 1 - Pantalla
- 2 - Micrófono
- 3 - Indicación llamada muda activa (led verde)
- 4 - Indicación apertura de la puerta automática activa (led verde)
- 5 - Indicación mensajes presentes (led verde)
- 6 - Indicación puerta abierta o señalación de ausencia activa (led rosso)
- 7 - Tecla apertura puerta - Tecla Contextual OK
- 8 - Teclas de navegación
- 9 - Tecla de apertura acceso vehicular
- 10 - Tecla de exclusión del tono de llamada (MUTE)
- 11 - Tecla de llamada a centralita
- 12 - Tecla de inserción automática
- 13 - Tecla del Menú
- 14 - Altavoz
- 15 - Tecla activación/desactivación voz - Tecla Contextual X
- 16 - Bornes para la conexión con el sistema
- 17 - Terminación de línea
- 18 - Interruptor Dip de configuración:
  - 2 para definir el número del interfono adentro de la habitación
  - 8 para definir el número de la habitación en la columna

 El videointerfono Aiko es dotado de un dispositivo para personas con problemas de oído.

## INSTALLATION

Tapiar la caja de encaje en la altura indicada en el diseño siguiente.  
Fijar el soporte a la caja de empotrar.

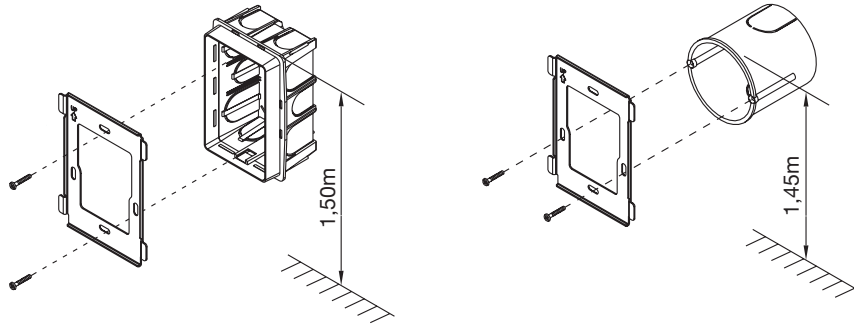

Efectuar las conexiones y las impostazioni de los interruptores dip.  
Una vez finalizada la programación, fijar el videointerfono al soporte.

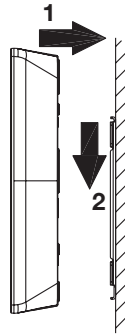

## DESCRIPCIÓN DE LOS BORNES

<b>LINE IN</b>	Conexión al BUS del sistema
<b>LINE OUT</b>	Conexión al siguiente dispositivo para conexión de entrada y salida
<b>S+</b>	Repetición de llamada
<b>S-</b>	Repetición de llamada
<b>CP</b>	Llamada al piso

## CONFIGURACIÓN DE LOS SOPORTES DE LOS INTERFÓNOS

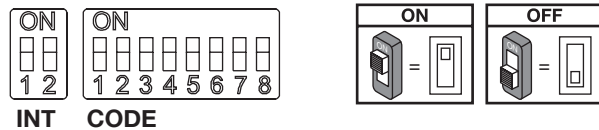

**Valores estándar:** todos los videointerfonos salen de la fabrica programados en la siguiente manera:

USUARIO = 127

INTERIOR = 0

En este modo, para el correcto funcionamiento del sistema **es siempre necesario poner atención a los interruptores dip para programarlos con los valores correctos.**

Para las impostazioni de los interruptores dip consultar el manual del sistema anexo con el alimentador Sch. 1083/20.

**CODE:** código usuario.

Programar un número desde 0 hasta 127 según las siguientes reglas:

- En la columna no pueden existir habitaciones diferentes con el mismo código usuario.
- En el caso de interfonos en paralelo en la misma habitación, estos tienen que tener el mismo código usuario.
- Los códigos usuarios de una misma columna tienen que ser consecutivos.

Para programar el código deseado usar los interruptores dip CODE desde 2 hasta 8 (2= bit más significativo - 8= bit menos significativo); el interruptor dip 1 tiene que ser OFF.

**INT:** código interior de la habitación.

Seleccionar un número desde 0 hasta 3 según las reglas siguientes:

- En el caso de un solo interfono presente en la habitación, el código interior tiene que ser programado en 0.
- En las habitaciones es posible conectar hasta 4 interfonos en paralelo todos con los mismos códigos usuario pero con códigos interiores diferentes.

El código interior sirve para identificar cada interfono del mismo usuario. Esto permite de efectuar llamadas intercomunicantes direccionadas al interfono singular en el alcance de la misma habitación.

En el caso de llamadas intercomunicantes con habitaciones diferentes, en el caso de llamadas procedentes desde microaltavoces y en el caso de llamadas al piso, timbran siempre todos los interfonos del usuario. Es necesario tener presente, además, las siguientes consideraciones:

- El interfono 0, con la recepción de la llamada, timbra inmediatamente; los interfonos 1, 2 y 3 timbran en secuencia uno tras de los otros.
- Si la llamada procede desde una posición de llamada vídeointerfonica, el interfono 0 activa la autoactivación del monitor.

Los otros dispositivos del mismo usuario pueden de todas maneras presionar la tecla para activar su mismo vídeointerfono apagando el otro (función 'intercambio vídeo').

## IMPOSTACIÓN DE LAS TERMINACIONES DE LÍNEA

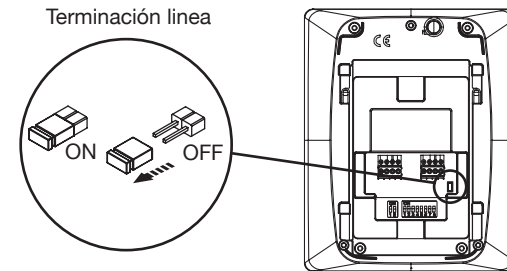

En el vídeointerfono esta presente un jumper que permite de introducir la terminación de línea. Es necesario activar la terminación en todos los dispositivos cableados como fin de una línea que no vuelve a salir con otro cable desde los bornes LINE OUT:

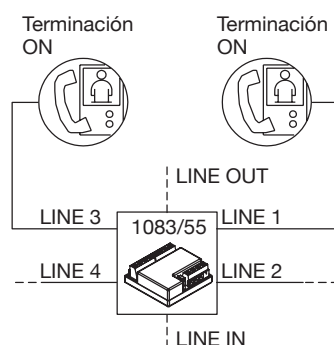
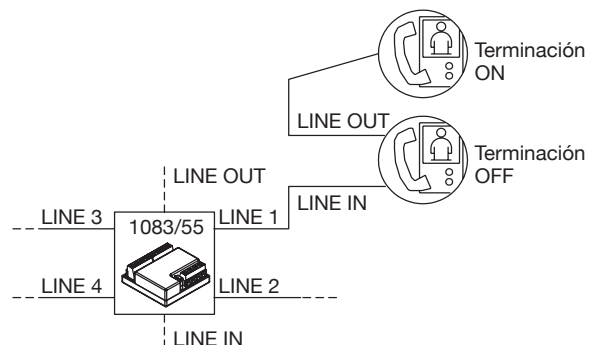

## LIMPIEZA

Es posible limpiar el videointerfono frotando suavemente un paño mojado sobre el vidrio.

## PRESTACIONES

### RECEPCIÓN DE LAS LLAMADAS Y FUNCIÓN 'INTERCAMBIO VIDÉO'

Con la recepción de una llamada, el interfono del usuario timbra con la sonería programada a según de la procedencia de la llamada:

- Desde microaltavoz principal
- Desde microaltavoz secundario
- Intercomunicante
- Al piso
- Desde centralita

Con la recepción de una llamada vídeointerfónica o interfónica, es siempre posible controlar la cerradura eléctrica del microaltavoz aunque sin entrar en comunicación.

Si en la habitación existen más interfonos en paralelo, los dispositivos timbran en secuencia. El dispositivo 0 del usuario controla también la activación del vídeointerfono si la llamada procede desde una posición de llamada vídeointerfónica. En ese caso, durante todo el tiempo que se espera el descolgue (60 s desde la llamada), los otros dispositivos pueden activar sus mismos vídeointerfonos por medio de la presión de la tecla de autoactivación (☺) (función 'intercambio vídeo') hasta la respuesta de uno de los vídeointerfonos del usuario llamado.

Si la imagen está ya presente la presión de la tecla (☺) permite de intercambiar con las eventuales cámaras de control de la posición del llamador.

Después de la activación de la voz, la imagen de la cámara principal estará presente en el interfono que ha contestado.

Es por tanto normal que la imagen de la cámara sea presente sobre un solo dispositivo a la vez.

## RESPUESTA A LA LLAMADA

Presionando la tecla (☺), se entra en comunicación con el llamador (la tecla apenas presionada comienza a relampaguear). Presionando otra vez la tecla la comunicación viene terminada y la pantalla se apaga.

## APERTURA PUERTA DURANTE LLAMADA Y SEÑALACIÓN PUERTA ABIERTA

Con una llamada recibida desde el microaltavoz o durante la comunicación con un microaltavoz, es posible abrir el portón peatonal o el vado permanente presionando respectivamente las teclas (☺) y (☺).

Si los módulos de llamada están dotados de sensores de puerta abierta (y no está activo el servicio de

ausencia), por el led (☺) es posible controlar el estado de la puerta: el led está encendido si la puerta principal está abierta y relampaguea si la puerta secundaria está abierta.

## DESACTIVACIÓN SONERÍA ALTAVOZ

Esta función permite de excluir la sonería de llamada. Para activar esta función presionar la tecla (☺). Cuando la función es activa el led MUTE (☺) se enciende y con la recepción de una llamada el dispositivo no emitirá algún sonido.

## TIMBRE ADICIONAL

El vídeointerfono tiene un par de bornes (S+, S-) para la conexión de un timbre adicional o de un relé. Ese timbre viene controlado junto a la generación de cualquier timbre de llamada.

## IMPOSTACIONES AUDIO VIDÉO DURANTE LA LLAMADA

Durante la recepción de una llamada o en comunicación, es posible efectuar algunas regulaciones audio vídeo: presionando la tecla **MENU**, se presenta la siguiente pantalla

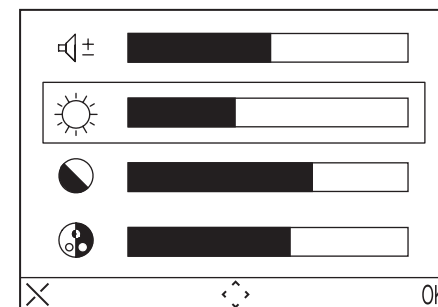

Este menú se sobrepone a la imagen procedente desde el microaltavoz

- Seleccionar (☺) (Volumen altavoz), (☺) (Luminosidad), (☺) (Contraste), (☺) (Color) usando las teclas direccionales Arriba/Abajo.
- Seleccionar el valor deseado usando las teclas direccionales Derecha/Izquierda.
- Presionar (OK) para confirmar; presionar (X) para borrar o presionar MENU para salir de los ajustes.

## LLAMADA AL PISO



El vídeointerfono tiene un par de bornes (CP) para la conexión de una tecla de llamada al piso. En caso de recepción de llamada al piso, el vídeointerfono emite un timbre de llamada con la sonería seleccionada por el usuario; la pantalla no se enciende. Si el usuario tiene más dispositivos interiores en paralelo, conectar esa tecla solo en uno de los interfonos. Los dispositivos timbran en secuencia.

## AUTOACTIVACIÓN

El servicio de autoactivación permite de visualizar en la pantalla la imagen capturada por los módulos de llamada presentes en el sistema. Cuando el sistema está en descanso presionar la tecla (☺) y esperar que sobre el vídeointerfono aparece la imagen (la primera imagen que muestra es aquella procedente desde el módulo de llamada principal nº0); presionando otra vez la tecla (☺) para cambiar con los módulos de llamadas siguientes. Serán visualizados primeros todos los módulos de llamada principales, después los secundarios de la propia columna. Activando la voz con la tecla (☺) se entra en comunicación audio y video con la posición de llamada en ese momento seleccionada; después de una segunda presión de la tecla (☺) se acaba la autoactivación.

No es posible efectuar la autoactivación si la columna está ya ocupada en una conversación. Si cuando es mandada la pedida de autoactivación la columna está ya ocupada en otra conversación, el dispositivo emitirá un sonido disuasorio.

## LLAMADA HACIA CENTRALITA

Esta función permite de entrar en comunicación con la centralita de portería: presionar la tecla  para mandar la llamada hacia la centralita. Si antes de 10s no se recibe una respuesta a la llamada efectuada, la tecla  del videointerfono se apaga y la llamada será memorizada en la centralita.

 La llamada hacia la centralita es solo AUDIO

## LLAMADA INTERCOMUNICANTE

### Llamada intercomunicante usando la agenda

El dispositivo permite de efectuar hasta 32 llamadas intercomunicantes.

Existen dos tipos de llamadas intercomunicantes: llamada intercomunicante con un dispositivo de la misma habitación y llamada intercomunicante con un dispositivo externo a la habitación (el dispositivo llamado tiene que ser de la misma columna). Para efectuar una llamada desde la agenda:

- Presionar la tecla **MENU** para entrar en el menú.
- Seleccionar el icono  y presionar OK.
- Seleccionar el usuario que se desea llamar por medio de las teclas direccionales y presionar OK
- Cuando la llamada viene remitida el monitor se apaga.

 Si el sistema está ocupado no es posible entrar en el menú.

### Llamada intercomunicante usando las teclas de selección rápida

Es posible llamar los primeros 8 usuarios de la agenda videointerfonica usando las teclas de selección rápida, en particular los primeros 8 usuarios son asociados con las teclas en la siguiente manera:

Usuario 1 - 

Usuario 2 - 

Usuario 3 - 

Usuario 4 - 

Usuario 5 - 

Usuario 6 - 

Usuario 7 - 

Usuario 8 - 

Para realizar una llamada intercomunicante mediante las teclas de selección rápida, pulsar la tecla de fonía  seguida de una de las indicadas anteriormente. Presionar otra vez la tecla fonía para terminar la conversación.

Si el sistema está ocupado viene mandado desde el videointerfono un señal disuasorio.

 La llamada intercomunicante es solo AUDIO.

## FUNCIONAMIENTO CON AUDÍFONOS

El videoportero está dotado de un dispositivo que permite a las personas con problemas auditivos, portadoras de audífonos, mejorar la capacidad auditiva y la comprensión oral durante una comunicación desde la unidad de llamada u otros videoporteros, en caso de llamadas intercomunicantes. El dispositivo es capaz de establecer una interfaz con los aparatos audífonos para personas con discapacidad auditiva

con función "T" ubicados a una distancia de 20 cm. aprox.

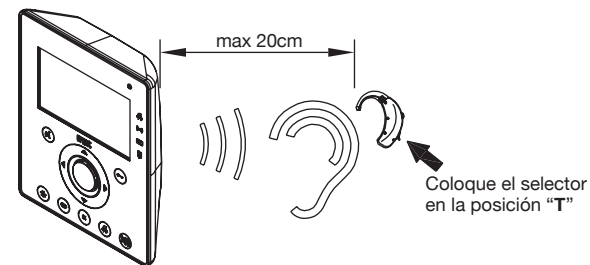

## MENU

Para entrar en el menú general del videointerfono presionar la tecla **MENU**. Aparece la siguiente pantalla:

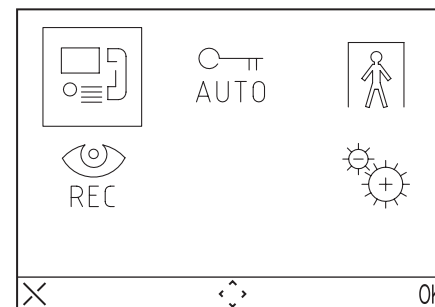

En cada momento es posible regresar en descanso presionando la tecla X por almenos 3 segundos.

 Si la columna está ocupada en una conversación el dispositivo no se enciende y mandará un señal disuasorio.

## MENU LLAMADA

Por medio de este menú es posible llamar un contacto salvado anteriormente en la agenda.

- Presionar la tecla **MENU** para entrar en el menú.
- Seleccionar el icono  y presionar OK.
- Seleccionar el usuario que se desea llamar por medio de las teclas direccionales y presionar OK
- Cuando la llamada viene remitida el monitor se apaga.

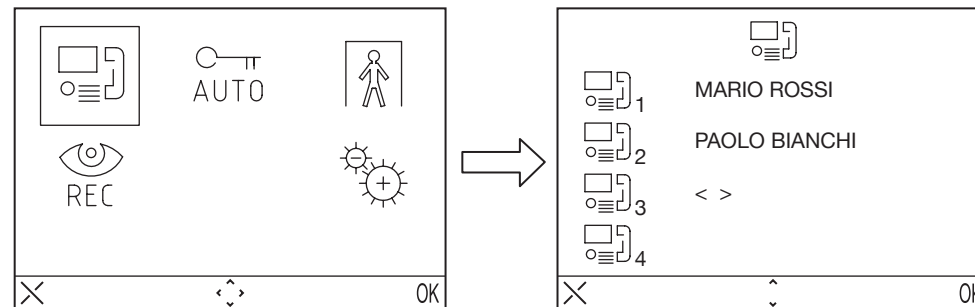

## APERTURA DE LA PUERTA AUTOMÁTICA

El servicio de apertura de la puerta automática permite de abrir directamente la puerta en seguida de la recepción de una llamada, para activar esta función:

Presionar la tecla **MENU** para entrar en el menú.

Seleccionar el icono y presionar OK. Con la función activa el LED se enciende.

## SEÑALACIÓN AUSENCIA (Para el desarrollo futuro)

El servicio de señalación ausencia permite de informar al sistema la ausencia de personas adentro de la habitación. Para activar esta función desde el videóinterfono con INT = 0:

- Presionar la tecla **MENU** para entrar en el menú.
- Seleccionar el icono y presionar OK. Con la función activa el led relampaguea en manera lenta.

## SECRETERÍA VIDÉOCITOFONICA

En caso de presencia de mensajes vídeo grabados, el led relampaguea en manera lenta. Para entrar en los mensajes:

- Presionar la tecla **MENU** para entrar en el menú.
- Seleccionar el icono y presionar OK.

Esta función será disponible si en el sistema está instalada la secretería vídeointerfonica centralizada de columna.

## IMPOSTACIONES

Para entrar en el menú de las impostazioni presionar la tecla **MENU** y seleccionar el icono .

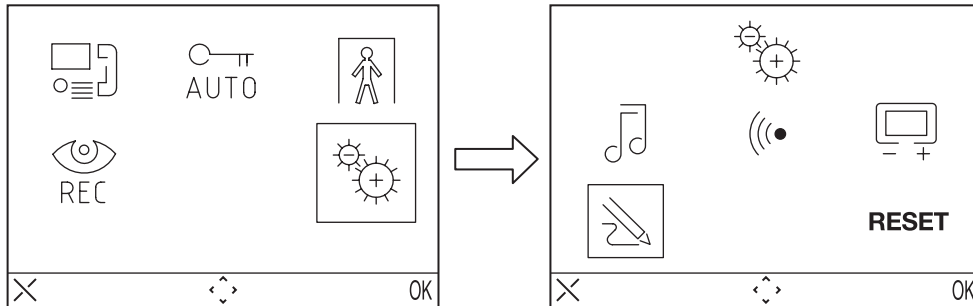

Si el sistema está ocupado no es posible entrar en el menú.

## AGENDA VIDÉOINTERFONICA

En la agenda vídeointerfonica es posible introducir hasta 32 llamadas (llamadas hacia usuarios y llamadas especiales).

### Agregar un record en la agenda

Para agregar un nombre en la agenda:

- Presionar la tecla **MENU** para entrar en el menú.
- Seleccionar el icono y presionar OK.
- Seleccionar el icono presionar OK y seleccionar el icono .
- Seleccionar el record que se desea cambiar entre los 32 disponibles y presionar OK
- Después de haber seleccionado el record, seleccionar el tipo de función que se desea programar y presionar OK, las posibles funciones son:

- Llamada interior : Llamada hacia el dispositivo de la misma habitación
- Llamada exterior : Llamada hacia el externo de la habitación pero hacia dispositivos de la misma columna vídeointerfonica
- Pedida especial : Pedida con descifre especial

- Introducir el nombre que se desea asignar a la llamada usando las teclas direccionales (Arriba y Abajo para seleccionar el carácter, Derecha y Izquierda mueven el cursor, X para borrar) y presionar OK para confirmar
- Introducir el código usando la teclas direccionales (Arriba y Abajo para seleccionar el carácter, Derecha y Izquierda mueven el cursor, X para borrar) y presionar OK para confirmar.
  - Para las llamadas interiores los códigos admisibles van desde 0 hasta 3
  - Para las llamadas externas los códigos admisibles van desde 0 hasta 127
  - Para las funciones especiales los códigos admisibles van desde 0 hasta 250

### Cambiar un record de la agenda

Para cambiar un record de la agenda:

- Presionar la tecla **MENU** para entrar en el menú.
- Seleccionar el icono presionar OK.
- Seleccionar el icono presionar OK y seleccionar el icono .
- Seleccionar el record que se desea cambiar y presionar OK.
- Después de haber seleccionado el record seguir como indica el párrafo anterior “agregar un record en la agenda”

### Borrar un record de la agenda

Para borrar un record de la agenda:

- Presionar la tecla **MENU** para entrar en el menú.
- Seleccionar el icono presionar OK.
- Seleccionar el icono presionar OK y seleccionar el icono .
- Seleccionar el record que se desea borrar y presionar OK.

## SELECCIÓN SONERÍA

En este menú el usuario puede escoger 5 diferentes sonerías para las llamadas al piso. Para seleccionar las sonerías:

- Presionar la tecla **MENU** para entrar en el menú.
- Seleccionar el icono y presionar OK.
- Seleccionar el icono presionar OK
- Seleccionar la sonería que se desea programar: (sonería llamada) (sonería llamada al piso).
- Seleccionar la sonería que se desea usando las teclas direccionales Derecha/Izquierda.
- Presionar OK para confirmar.







## REGULACIÓN AUDIO

En este menú es posible regular el volumen de la sonería, el volumen de la fónia y el bip de las teclas.

- Presionar la tecla **MENU** para entrar en el menú.
- Seleccionar el icono y presionar OK.
- Seleccionar el icono y presionar OK
- Seleccionar el icono para regular el volumen del timbre usando la teclas direccionales Derecha/Izquierda, seleccionar para regular el volumen de la fónia, y seleccionar BEEP para activar o menos el bip de las teclas.
- Una vez ajustada la programación presionar OK para confirmar.

## REGULACIÓN VIDÉO

En este menú es posible regular la luminosidad, contraste, color y los temas (5 temas disponibles) del menú

- Presionar la tecla **MENU** para entrar en el menú.
- Seleccionar el icono  y presionar OK.
- Seleccionar el icono  presionar OK
- Seleccionar el icono  para regular la luminosidad usando las teclas direccionales Derecha/Izquierda, seleccionar  para regular el contraste, seleccionar  para regular el color y seleccionar  para seleccionar el tema deseado.
- Una vez ajustada la programación presionar OK para confirmar.

**RESET**

En este menú es posible reajustar el dispositivo y restablecer todas las impostazioni con los valores iniciales de producción.

- Presionar la tecla **MENU** par entrar en el menú.
- Seleccionar el icono  y presionar OK.
- Seleccionar el icono **RESET** y presionar OK
- Seleccionar **YES** para confirmar el reajuste o seleccionar **NO** para regresar atrás.
- Sélectionner **YES** pour confirmer la restauration ou **NO** pour revenir en arrière.

 La operación de Reset no borra la agenda.

**CARÁCTERISTICAS TECNICAS**

Tensión de alimentación: .....36 ÷ 48Vdc  
 Absorción en descanso:..... 3mA max  
 Absorción máx: ..... 160mA max  
 Temperatura de funcionamiento: .....-5°C ÷ +45°C  
 Conformidad reglamentos:..... EN61000-6-3, EN61000-6-1

Die Videosprechanlagen Aiko Sch. 1716/1 und Sch. 1716/2 sind speziell für den Gebrauch der 2 Voice Systeme entworfen.

**BESCHREIBUNG DER BESTANDTEILE UND MERKMALE**

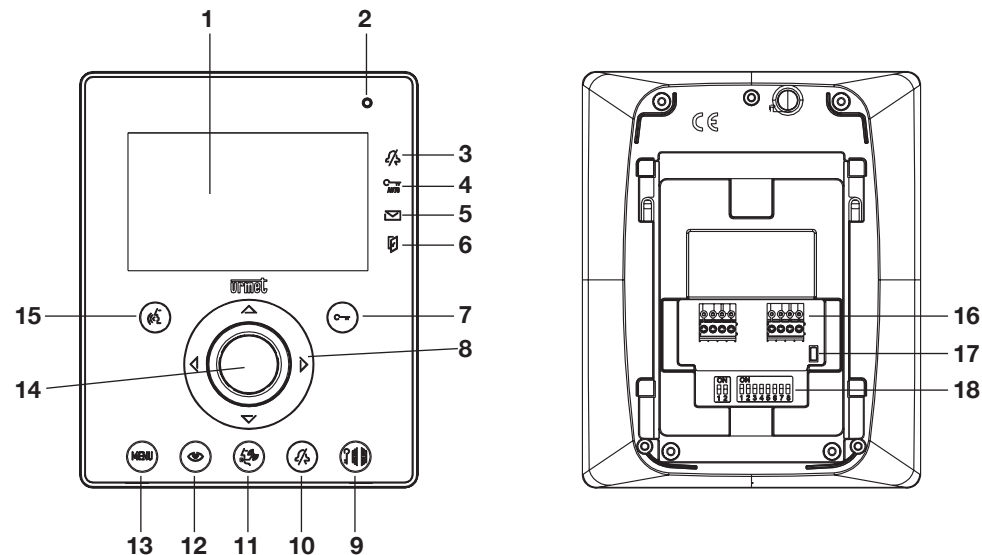

- 1 - Display
- 2 - Mikrophon
- 3 - Anzeige lautlose Anrufe eingegeben (grünes Led)
- 4 - Anzeige automatischer Türöffner aktiv (grünes Led)
- 5 - Anzeige vorhandene Nachrichten (grünes Led)
- 6 - Anzeige offene Tür oder Abwesenheitssignal eingegeben (rotes Led)
- 7 - Türöffnertaste - Kontext-Taste OK
- 8 - Navigiertasten
- 9 - Türöffner Ein- und Ausfahrt
- 10 - Taste zum Ausschließen des Tons (MUTE)
- 11 - Ruftaste zur Zentrale
- 12 - Taste zur Selbsteinschaltung
- 13 - Menütaste
- 14 - Lautsprecher
- 15 - Ein,- und Ausschalttaste des Sprachsignals - Kontext-Taste X
- 16 - Klemmen für den Anschluss ans System
- 17 - Linienabschluss
- 18 - Dip Switch der Konfiguration:
  - 2, um die Nummer der Innenstelle in der Wohnung zu bestimmen
  - 8, um die Wohnungsnummer in der Steigleitung zu bestimmen

 Die Videosprechanlagen Foilo Touch ist mit eingebauten Gerät für hörgeschädigte Leute versorgt.



## INSTALLATION

Die Unterputzdose in der angegebenen Höhe, (siehe nachfolgende Zeichnung), einbauen. Befestigen Sie den Bügel am Einbaukasten.

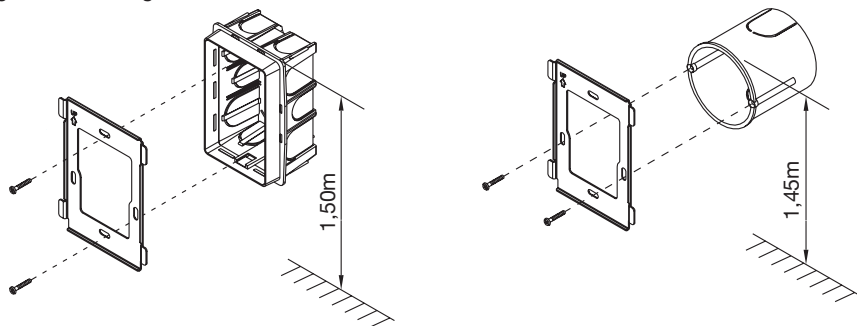

Die Anschlüsse und die Einstellungen der Dip-Switch ausführen. Befestigen Sie die Gegensprechanlage nach der Programmierung an dem Bügel.

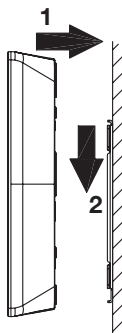

## KLEMMENBESCHREIBUNG

**LINE IN** Anschluss ans BUS System  
**LINE OUT** Anschluss ans nachfolgende Gerät für die Eingang-/Ausgangsverbinding  
**S+** Anrufwiederholung  
**S-** Anrufwiederholung  
**CP** Etagenruf

## KONFIGURATION DER HALTERUNGEN DER INNENSTELLEN

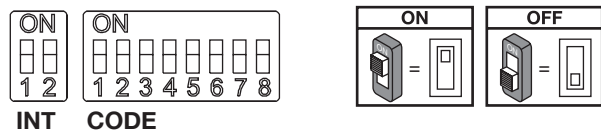

**Standartwerte:** alle Videosprechanlagen werden vom Hersteller in folgender Weise konfiguriert:  
 TEILNEHMER= 127  
 INNENCODE= 0

Für eine korrekte Funktionsweise der Anlage **ist es deshalb immer notwendig, den Dip-Switch besondere Aufmerksamkeit zu schenken, um diese mit dem korrektem Wert einzustellen.**

Für die Einstellungen des Dip-Switch sollte man sich an das mitgelieferte Systemhandbuch des Netzgerätes Sch.1083/20 halten.

## CODE: Teilnehmercode.

Eine Nummer von 0-127 sollte man nach folgenden Richtlinien einstellen:

- In derselben Steigleitung darf es keine unterschiedlichen Wohnungen geben, die den gleichen Teilnehmercode haben.
- Im Falle von parallel vorhandenen Innenstellen in derselben Wohnung, müssen diese Innenstellen denselben Teilnehmercode haben.
- Die Teilnehmercodes derselben Steigleitung müssen aufeinander folgend sein.

Um den gewünschten Code einzustellen, den Dip-Switch Code von 2 bis 8 benutzen (2=höchstwertiges Bit -8 = niedrigstwertiges Bit ); der Dip-Switch 1 muss auf OFF stehen.

## INT: Innencode der Wohnung.

Einen Code von 0 bis 3 nach folgenden Richtlinien einstellen:

- Im Falle einer einzig vorhandenen Innenstelle innerhalb der Wohnung, sollte der Innenstellencode auf 0 eingestellt werden.
- Innerhalb der Wohnungen ist es möglich, bis zu 4 Innenstellen parallel anzuschließen. Alle haben dann denselben Teilnehmercode, aber unterschiedliche Innencodes.

Die Innencodes helfen, die einzelnen Innenstellen desgleichen Teilnehmers auseinander zu halten. Dies macht den interkommunizierenden Anruf zu jeder einzelnen Innenstelle innerhalb einer Wohnungseinheit möglich.

Im Falle von interkommunizierenden Anrufe in unterschiedlichen Wohnungen, im Falle von Anrufen, die von einer Außenstelle kommen und im Falle eines Etagenrufs, klingeln immer alle Innenstellen des Teilnehmers.

Es ist außerdem wichtig, sich folgendes zu vergegenwärtigen:

- Der Innencode 0 klingelt bei Erhalt eines Anrufs sofort; die Innencodes 1, 2 und 3 klingeln daraufhin nacheinander.
- Sollte der Anruf von einer Rufstelle der Videosprechanlage losgehen, setzt die Innenstelle 0 das Einschalten des Monitors in Gang.

Die anderen Innencodes desselben Teilnehmers können trotzdem die Taste drücken, um ihre Videosprechanlage einzuschalten, dabei werden die anderen Videosprechanlagen ausgeschaltet (Videobildübertragungsfunktion).

## EINSTELLUNG DES LINIENABSCHLUSSES

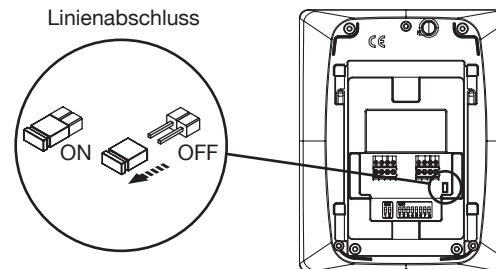

Auf der Videosprechanlage ist ein Jumper vorhanden, der es erlaubt, einen Linienabschluss einzugeben. Es ist notwendig, den Abschluss an allen verdrahteten Geräten vorzunehmen, am Ende einer Linie, die nicht von einem anderen Stück der Klemmen LINE-OUT ausgehen.



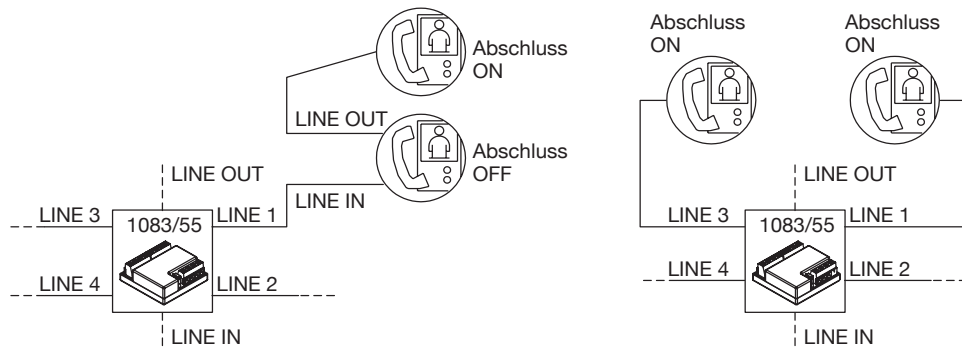

## REINIGUNG

Für die Reinigung der Videosprechanlage ein feuchtes Tuch auf dem Bildschirm leicht abreiben.

## LEISTUNGEN

### ANRUFRERHALT UND VIDEOBILDÜBERTRAGUNGSFUNKTION

Bei Erhalt eines Anrufs klingelt die Innenstelle beim Teilnehmer mit der jeweils eingestellten Melodie, je nachdem woher der Anruf kommt:

- Von Hauptaußenstelle ausgehend
- Von Nebenaußenstelle ausgehend
- interkommunizierend
- Etagenruf
- Von der Zentrale ausgehend

Bei Erhalt des Anrufs von der Videosprechanlage oder der Sprechanlage ausgehend, ist es immer möglich, die Elektroverriegelung der Außenstelle zu betätigen, auch ohne das Gespräch aufzunehmen.

Sollten mehrere parallele Innenstellen in einer Wohnung vorhanden sein, klingeln die Innenstellen nacheinander. Der Teilnehmer der Innenstelle 0 führt das Einschalten der Videosprechanlage an, wenn der Anruf von einer Rufstelle der Videosprechanlage ausgeht. In diesem Fall können die anderen Innenstellen während der Wartezeit, vor dem Abheben des Hörers (60 s ab Anruferhalt) ihre Videosprechanlage durch Drücken der Selbsteinschaltungstaste (Videobildübertragungsfunktion) bis zur Antwort des angerufenen Teilnehmers, einschalten.

Sollte das Bild schon vorhanden sein, erlaubt das Drücken der Taste die zyklische Anzeige des Bildes von den eventuell vorhandenen Kontrollkameras (nur der Anrufstelle) ausgehend.

Nach der Aktivierung des Sprechkreises erscheint das Bild der Hauptkamera nur auf der Innenstelle, die geantwortet hat. Daraus wird ersichtlich, dass das Kamerabild nur nacheinander auf jeweils einer Innenstelle zu sehen ist.

### ENTGEGENNAHME EINES ANRUFES

Durch Drücken der Taste, nimmt man das Gespräch mit dem Anrufer an (die eben gedrückte Taste beginnt zu leuchten). Durch erneutes Drücken derselben Taste wird das Gespräch beendet und das Display schaltet sich aus.

### TÜRÖFFNER IM GESPRÄCH UND SIGNAL „OFFENE TÜR“

Bei Erhalt eines Anrufs von einer Außenstelle ausgehend oder während eines Gesprächs mit einer Außenstelle, ist es möglich das Fußgängertor oder das Einfahrtstor durch das Drücken der Tasten und zu öffnen.

Sollten die Rufmodule mit einem Sensor „offene Tür“ ausgestattet sein (und der Abwesenheitsmodus nicht aktiviert sein), ist es möglich auf dem Led die „effektive“ Öffnung der Tür zu beobachten: falls das Haupttor geöffnet ist, leuchtet das Led ununterbrochen auf, sollte die Nebentür geöffnet sein, blinkt das Led.

### MUTE LAUTSTÄRKENEINSTELLUNG DES KLINGELTONS

Diese Funktion erlaubt das Ausschalten des Klingeltons. Durch Drücken der Taste wird diese Funktion aktiviert. Bei Aktivierung ist das LED MUTE eingeschaltet und bei Erhalt eines Anrufs klingelt das Gerät nicht.

### ZUSÄTZLICHER KLINGELTON

Die Videosprechanlage ist mit einem Klemmenpaar (S+, S-) ausgestattet, die den Anschluss eines zusätzlichen Klingelton oder eines Relais ermöglicht. Dieser Klingelton wird bei gleichzeitigem Läuten eines jeden anderen Signaltone abgegeben.

### AUDIO-/VIDEOEINSTELLUNG WÄHREND EINES ANRUFES

Bei Erhalt eines Anrufs oder während eines Gesprächs, ist es möglich einige Audio-/Videoeinstellungen vorzunehmen:

Durch Drücken der **MENU** Taste wird die folgende Bildseite angezeigt:

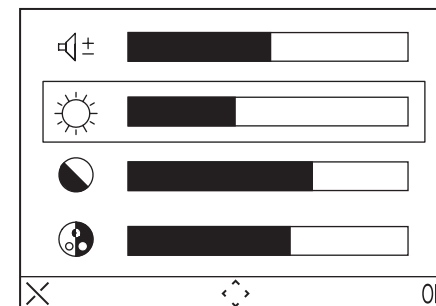

Dieses Menü wird das Bild der Außenstelle ersetzen.

- Durch Drücken der Direktionstasten (aufwärts, abwärts) wählen sie die Lautstärke des Lautsprechers, (die Beleuchtung), (den Kontrast), (die Farbe).
- Den gewünschten Wert wählt man, indem man die Richtungstasten (rechts/links) benutzt.
- (OK) drücken um zu bestätigen; (X) drücken, um zu löschen oder Menü drücken, um das Einstellungs Menü zu verlassen.

### ETAGENRUF

Die Videosprechanlage ist mit einem Klemmenpaar (CP) ausgestattet, die den Anschluss einer Etagenruftaste erlaubt.



Bei Erhalt eines Etagenrufs gibt die Videosprechanlage ein Anrufsignal mit der vom Teilnehmer gewählten Melodie von sich; das Display schaltet sich nicht an. Sollte der Teilnehmer mehrere Innenstellen in parallel besitzen, diese Etagenruftaste nur an eine Innenstelle anschließen. Die Innenstellen klingeln nacheinander.

### SELBSTEINSCHALTUNG

Die Option der Selbsteinschaltung besteht daraus, auf dem Display das Bild der Anrufmodulen, die in der Anlage vorhanden sind, einsehen zu können.



Befindet sich das System im Stand-by Modus, drückt man die Taste und wartet das Erscheinen

des Bildes ab (das erste Bild, das man sieht, wird das des Hauptanrufmoduls n°0 sein); die Taste  noch einmal drücken, um zu den folgenden Rufmodulen zu gelangen. Erst werden alle Hauptrufmodule angezeigt, dann die Nebenrufmodule der eigenen Steigleitung.

Durch die Aktivierung des Sprechkreises über die Taste  wird die Video- und Audioverbindung mit der gerade ausgewählten Rufstelle hergestellt; bei zweitem Druck der Taste  wird die Selbsteinschaltung beendet.

Es ist nicht möglich, eine Selbsteinschaltung vorzunehmen, wenn sich die Steigleitung schon in einem Gespräch befindet. Wenn sich die Steigleitung beim Absenden einer Selbsteingabeanfrage schon in einem Gespräch befindet, sendet die Videosprechanlage einen Abschreckton aus.

## ANRUF AN DIE ZENTRALE

Diese Funktion erlaubt es, das Gespräch mit der Pförtner-Zentrale aufzunehmen; die Taste  drücken, um den Anruf an die Zentrale abzuschicken. Erfolgt innerhalb von 10 Sekunden keine Antwort, schaltet sich die Taste  der Videosprechanlage aus und der Anruf wird in der Zentrale gespeichert.

 *Der an die Zentrale gerichtete Anruf besteht nur aus Audio.*

## INTERKOMMUNIZIERENDER ANRUF

### Interkommunizierender Anruf durch Benutzen des Namensverzeichnis

Das Gerät erlaubt bis zu 32 interkommunizierende Anrufe.

Es gibt zwei Arten von interkommunizierenden Anrufen: interkommunizierender Anruf innerhalb derselben Wohnung und interkommunizierender Anruf außerhalb der Wohnung (das angerufene Gerät muss sich in derselben Steigleitung befinden).

Um einen Anruf durch Benutzen des Namensverzeichnis zu machen:

- Die **MENU** Taste drücken, um in das Menü zu gelangen
- Das Symbol  wählen und die OK-Taste drücken.
- Den gewünschten Teilnehmer mit den Richtungstasten wählen und OK drücken.
- Wird der Anruf versendet, schaltet sich der Monitor aus.

 *Ist das System besetzt, kommt man nicht ins Menü.*

### Interkommunizierender Anruf durch Benutzen der Schnellwahlstasten

Es ist möglich, die ersten 8 Teilnehmer des Namensverzeichnis der Videosprechanlage durch Benutzen der Schnellwahlstasten anzurufen. Insbesondere die ersten 8 Teilnehmer sind die Tasten wie folgt zugeordnet:

- Teilnehmer 1 - 
- Teilnehmer 2 - 
- Teilnehmer 3 - 
- Teilnehmer 4 - 
- Teilnehmer 5 - 
- Teilnehmer 6 - 
- Teilnehmer 7 - 
- Teilnehmer 8 - 

Um einen internen Ruf zu Nebenstellenanschlüssen mit Hilfe der Kurztastatur auszuführen, drücken Sie erst die Tontaste  und dann einer der oben genannten Tasten. Um das Gespräch zu beenden, nochmals die Sprechstaste drücken.

Sollte das System belegt sein, entsendet die Videosprechanlage einen Abschreckton.

 *Der interkommunizierende Anruf besteht nur aus AUDIO.*

## HÖRGERÄTBETRIEB

Die Gegensprechanlage ist mit einem Gerät versehen, mit dem Gehörgeschädigte, die über ein angebrachtes Hörgerät verfügen, bei Gegensprechgesprächen denjenigen hören können, der von der Rufstelle aus oder weiteren Freisprechanlagen aus spricht. Das Gerät ist in der Lage, eine Verbindung zu Hörgeräten für Hörgeschädigte aufzubauen, die die Funktion "T" haben und sich auf einer Entfernung von etwa 20 cm befinden.

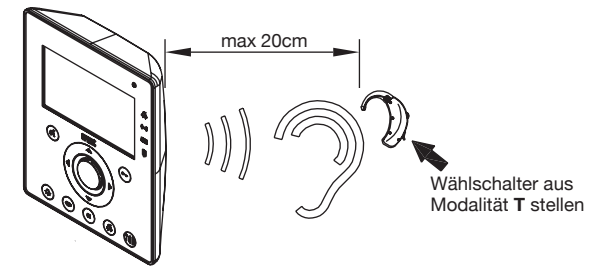

## MENÜ

Um in das allgemeine Menü der Videosprechanlage zu gelangen, die **MENU** Taste drücken. Es erscheint folgender Bildschirm:

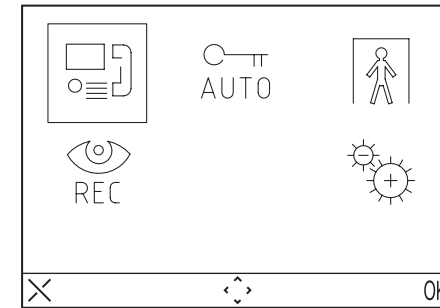

Es ist jederzeit möglich in den Stand-by Modus zurückzukehren, indem man die Taste X mindestens 3 Sekunden lang drückt.

 *Sollte sich die Steigleitung in einem Gespräch befinden, schaltet sich das Gerät nicht ein, und ein Abschreckton erfolgt.*

## ANRUFMENÜ

In diesem Menü ist es möglich, einen vorher im Namensverzeichnis gespeicherten Namen anzurufen.

- Die **MENU** Taste drücken, um in das Menü zu gelangen.
- Das Symbol  wählen und die OK Taste drücken.
- Den gewünschten Teilnehmer, den man anrufen möchte, durch Benutzen der Richtungstasten wählen und OK drücken.
- Wenn der Anruf versendet wird, schaltet sich der Monitor aus.

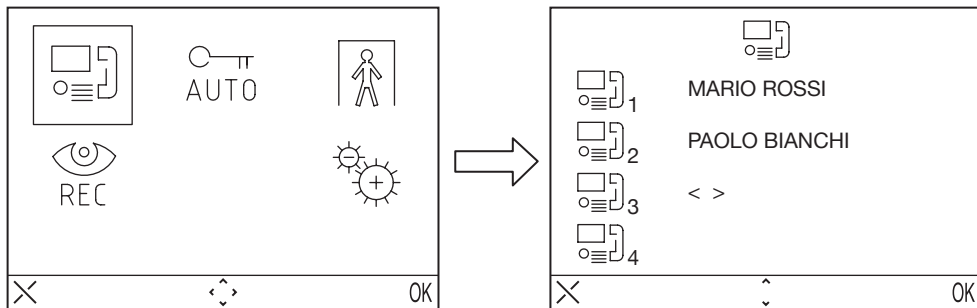

## AUTOMATISCHER TÜRÖFFNER

Die Funktion des automatischen Türöffners erlaubt es, eine Tür direkt nach Erhalt eines Anrufs zu öffnen. Um diese Funktion zu aktivieren:

- Die **MENU** Taste drücken, um in das Menü zu gelangen.
- Das Symbol wählen, und OK drücken. Bei aktivierter Funktion schaltet sich das Led ein.

## ABWESENHEITSSIGNAL (Für weitere Entwicklung)

Die Abwesenheitsoption erlaubt es, das System über die Abwesenheit der Inhaber einer Wohnung, zu informieren.

Um diese Funktion von der Videosprechanlage aus mit INT = 0 zu aktivieren:

- Die **MENU** Taste drücken, um in das Menü zu gelangen.
- Das Symbol wählen und OK drücken. Bei aktivierter Funktion blinkt das Led langsam.

## ANRUFBEANTWORTER DER VIDEOSPRECHANLAGE

Sollten aufgenommene Videonachrichten vorhanden sein, blinkt das Led langsam. Um zu den Nachrichten zu gelangen:

- Die **MENU** Taste drücken um in das Menü zu gelangen.
- Das Symbol wählen und OK drücken.

Diese Funktion wird gewährleistet, falls ein Anrufbeantworter der Videosprechanlage in der Steigleitung vorhanden ist.

## EINSTELLUNGEN

Um in das Einstellungs Menü zu gelangen die **MENU** Taste drücken und das Symbol wählen.

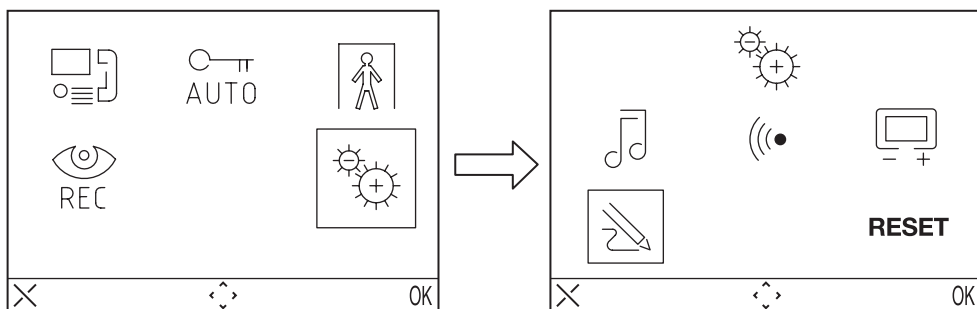

Sollte das System belegt sein, ist es nicht möglich, in das Menü zu gelangen.

## NAMENSVERZEICHNIS DER VIDEOSPRECHANLAGE

Ins Namensverzeichnis der Sprechanlage kann man bis zu 32 Anrufe eingeben (Teilnehmeranrufe und Spezialanrufe).

### Dem Namensverzeichnis einen Datensatz beifügen

Um einen Namen im Verzeichnis hinzuzufügen:

- Die **MENU** Taste drücken, um in das Menü zu gelangen.
- Das Symbol wählen und OK drücken.
- Das Symbol wählen und OK drücken und das Symbol + wählen.
- Den Datensatz wählen, den man unter den 32 Möglichen erfasst hat, und OK drücken
- Nachdem man den Datensatz gewählt hat, die Funktionsart wählen, die man einstellen möchte und OK drücken. Folgende Funktionen sind möglich:
  - Interner Anruf : Anruf innerhalb derselben Wohnung
  - Externer Anruf : Anruf außerhalb der Wohnung, aber innerhalb derselben Steigleitung der Videosprechanlage.
  - Spezialanfrage : Anfrage an Spezialdecoder.
- Den Namen, den man dem Anruf zuordnen möchte, mit den Richtungstasten eingeben (mit den Richtungstasten (aufwärts / abwärts das Zeichen wählen, rechts / links Tasten bewegen den Cursor, die Taste X löscht). Dann OK zur Bestätigung drücken
- Den Code durch das Drücken der Richtungstasten eingeben (mit den Richtungstasten aufwärts / abwärts, das Zeichen wählen, rechts / links Tasten bewegen den Cursor, die Taste X löscht) und zur Bestätigung OK drücken.
  - Für interne Anrufe gelten die erlaubten Codes 0 bis 3
  - Für externe Anrufe gelten die erlaubten Codes 0 bis 127
  - Für Spezialfunktionen gelten die erlaubten Codes 0 bis 250

### Datensatz des Namensverzeichnisses ändern

Um einen Datensatz des Namensverzeichnisses zu ändern::

- Die **MENU** Taste drücken, um in das Menü zu gelangen.
- Das Symbol wählen und OK drücken.
- Das Symbol wählen, OK drücken und das Symbol ↔ wählen.
- Den Datensatz, den man ändern möchte, wählen und OK drücken.
- Nachdem man den Datensatz gewählt hat, so fortfahren, wie im vorgehenden Absatz "Dem Namensverzeichnis einen Datensatz beifügen" beschrieben ist.

### Einen Datensatz im Namensverzeichnis löschen

Um einen Datensatz im Namensverzeichnis zu löschen:

- Die **MENU** Taste drücken, um in das Menü zu gelangen.
- Das Symbol wählen und OK drücken.
- Das Symbol wählen, OK drücken und das Symbol - wählen.
- Den zu löschenden Datensatz wählen und OK drücken.





## MELODIEAUSWAHL

In diesem Menü kann der Teilnehmer 5 verschiedene Melodien für Anrufe und Etagenrufe wählen. Um die Melodie zu wählen:

- Die **MENU** Taste drücken, um in das Menü zu gelangen.
- Das Symbol wählen und OK drücken.
- Das Symbol wählen, OK drücken.
- Den Klingelton wählen, den man einstellen möchte (Anrufklingelton) (Etagenklingelton).
- Die gewünschte Melodie durch Benutzen der Richtungstasten (rechts/links) wählen und OK zur Bestätigung drücken.







## AUDIOEINSTELLUNGEN

In diesem Menü ist es möglich, die Lautstärke des Klingeltons, die Lautstärke des Sprachsignals und den Tastenbeep einzustellen.

- Die **MENU** Taste drücken, um in das Menü zu gelangen.
- Das Symbol  wählen und OK drücken.
- Das Symbol  wählen und OK drücken.
- Das Symbol  wählen, um die Lautstärke des Klingeltons mit den Richtungstasten rechts/links einzustellen.  wählen, um die Lautstärke des Sprachsignals zu regeln, und BEEP wählen, um das Beep der Tasten einzugeben oder wegzulassen.
- Sobald man alle Einstellungen vorgenommen hat, zur Bestätigung OK drücken.

## VIDEOEINSTELLUNG

In diesem Menü ist es möglich, die Beleuchtung, den Kontrast, die Farbe und 5 möglichen Themen des Menüs, einzustellen.

- Die **MENU** Taste drücken, um in das Menü zu gelangen.
- Das Symbol  wählen und OK drücken.
- Das Symbol  wählen, und OK drücken.
- Das Symbol  wählen, um die Beleuchtung mit den Richtungstasten rechts/links, einzustellen,  für den Kontrast,  für die Farbeinstellung und  für die erwünschte Themenauswahl drücken.
- Sobald man alle Einstellungen vorgenommen hat, zur Bestätigung OK drücken.

## RESET

In diesem Menü ist es möglich, das Gerät zu resetten, und alle Einstellungen wie vom Hersteller geliefert, zurückzusetzen.

- Die **MENU** Taste drücken, um in das Menü zu gelangen.
- Das Symbol  wählen und OK drücken.
- Das Symbol **RESET** wählen und OK drücken.
- **YES** zur Bestätigung des Resets wählen und OK drücken. Oder **NO** wählen, um in das Menü zurückzukehren.



*Die Resetfunktion löscht nicht das Namensverzeichnis.*

## TECHNISCHE MERKMALE

Stromspannung: .....36 ÷ 48Vdc  
Stromaufnahme im Ruhezustand: ..... 3mA max  
Max. Stromaufnahme: ..... 160mA max  
Betriebstemperatur: .....-5°C ÷ +45°C  
Einhaltung gesetzlicher Vorschriften: ..... EN61000-6-3, EN61000-6-1

**DS 1716-001B**

URMET S.p.A.  
10154 TORINO (ITALY)  
VIA BOLOGNA 188/C  
Telef. +39 011.24.00.000 (RIC. AUT.)  
Fax +39 011.24.00.300 - 323



**LBT 8484**

Area tecnica  
servizio clienti +39 011.23.39.810  
<http://www.urmetdomus.com>  
e-mail: [info@urmetdomus.it](mailto:info@urmetdomus.it)

Fabbricato da Urmet Electronics Limited  
(azienda del gruppo Urmet) - Made in P.R.C.  
Manufactured by Urmet Electronics Limited  
(an Urmet group company) - Made in P.R.C.