

**urmet**



**Mod.  
1083**

DS 1083-056A

LBT 20048

**synthesi**  
**S2**

*АУДИО ПАНЕЛЬ ВЫЗОВА SYNTHESI S2*

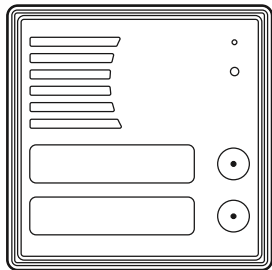

**ПАСПОРТ ИЗДЕЛИЯ 1083/74**

DS1083-056A

1

Модуль 1083/74 предназначен для использования в системе 2Voice и размещен в одномодульном конструктиве Synthesi S2 с 2 кнопками вызова.

## МОНТАЖ

1. Установите монтажную коробку модуля на рекомендуемой высоте.
2. Установите держатель модулей в монтажную коробку.
3. Установите модули в рамку держателя.
4. Разверните держатель и подключите провода.
5. Закройте держатель.
6. Отсоедините переднюю панель.
7. Установите DIP переключатели.
8. Установите таблички с именами.
9. Закрепите декоративную лицевую рамку.

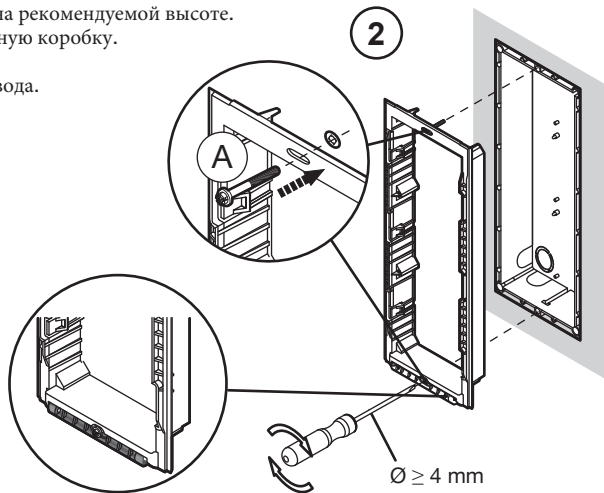
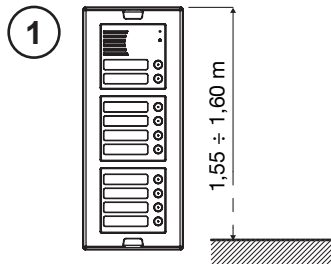

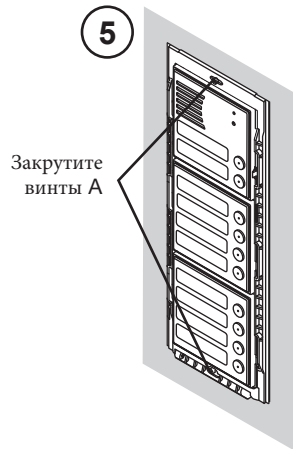
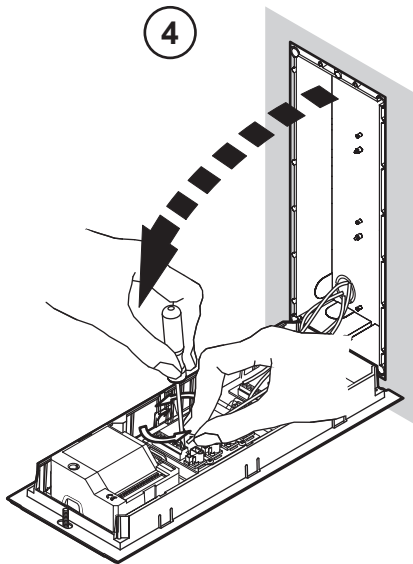
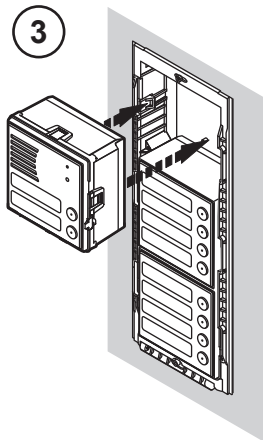

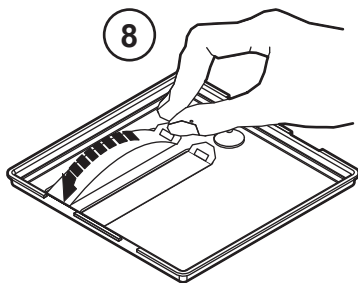
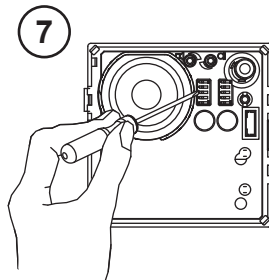
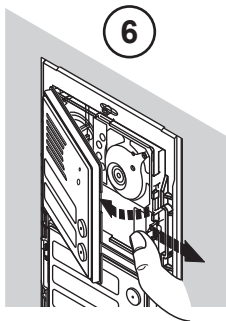

Сторона гравировки



Черная табличка

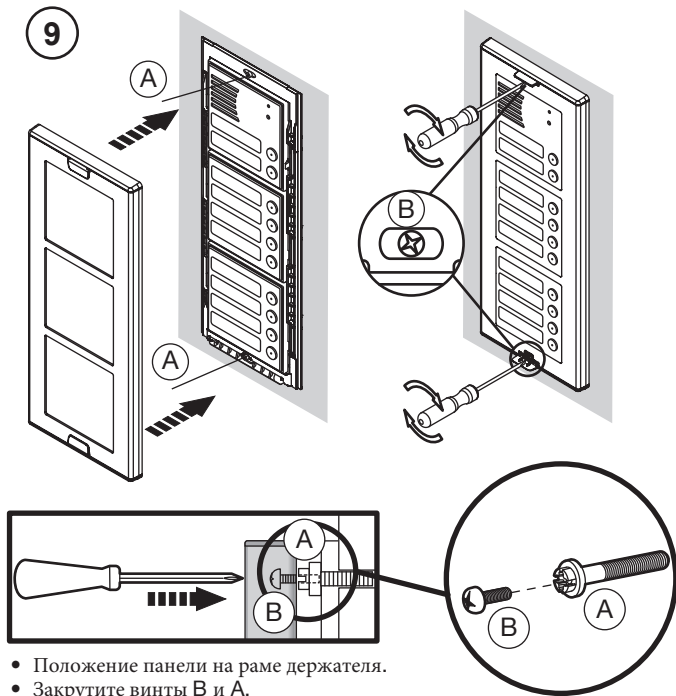

- Положение панели на раме держателя.
- Закрутите винты В и А.

# ОПИСАНИЕ КЛЕММ, КОННЕКТОРОВ И ДЖАМПЕРОВ

- ⊗ ] SE2 Активация замка автомобильных ворот
- ⊗ PA ] Кнопка выхода
- ⊗ PA ] Кнопка выхода
- ⊗ SP ] Датчик открытия двери
- ⊗ SP ] Датчик открытия двери
- ⊗ - Не используется
- ⊗ + Не используется
- ⊗ ] ILL Питание подсветки таблички с именами
- ⊗ ] LINE Линейный вход
- ⊗ SE- Минус питания открывания электромеханического замка
- ⊗ SE+ Плюс питания открывания электромеханического замка

VIDEO IN Вход модуля видеокамеры Ref. 1748/83

EXP Разъем для подключения модуля расширения 1083/17

I2C Разъем для голосовых сообщений и LED модуля Ref. 1148/47 Разъем

ILA для подключения устройства для слабослышащих Ref. 1148/48

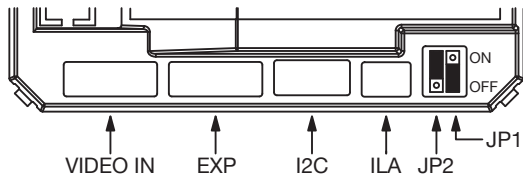

JP1: не используется, не снимать

JP2: разрешает работу выхода видео

модуля телекамеры 1748/83  
(включен по умолчанию, вытаскивайте,  
если используется аудио система)

# КОНФИГУРАЦИЯ ПАНЕЛИ ВЫЗОВА

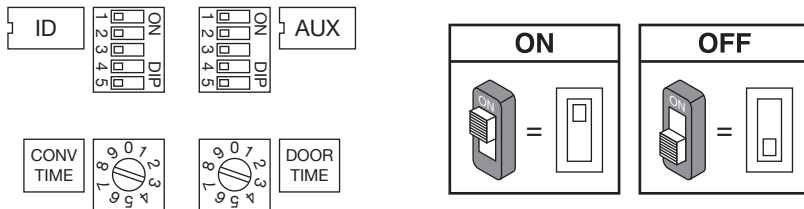

## Установки по умолчанию:

Тип панели вызова в системе:	главная
Номер дополнительной панели:	0
Режим открывания двери:	свободный
Прерывание вызова:	нет
Гарантированное время разговора:	30 сек(положение 3)
Положение переключателя дверного замка:	1 сек(положение 0)
Номер панели вызова:	0
Подсветка ТВ камеры (если подключена):	да

## ID: номер панели вызова

Установите номер от 0 до 3 если панель вызова является главной (через AUX) или от 0 до 31 если панель вызова является дополнительной как показано на следующем рисунке.

- Не должно быть двух главных панелей вызова с одинаковым ID. Две дополнительные панели вызова могут быть с одинаковым ID, но должны иметь разные адреса (через AUX)
- ID дополнительной панели вызова должен совпадать с ID магистрали, который устанавливается на магистральном интерфейсе 1083/50.

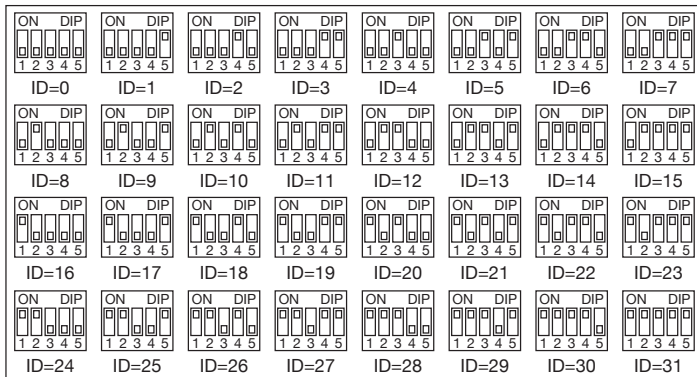

ID

**AUX:** вспомогательные настройки

Тип панели вызова: Модуль 1083/74 может быть главной или дополнительной панелью вызова в системе. С главной панели вызова могут быть вызваны все пользователи системы и консьерж; С дополнительной панели вызова могут быть вызваны только пользователи находящиеся в одной магистрали с данной панелью вызова. Пользователь по тону вызывного сигнала может различить откуда пришел вызов.

На одной магистрали может находиться не более 2-х дополнительных панелей вызова.

Две дополнительные панели вызова на одной магистрали должны иметь разные адреса.

Открытие двери: Управление электрическим замком может быть в режиме "защищен функцией конфиденциальности" или "без ограничений". В зависимости от выбранного режима замок открывается по-разному:

- Private' "защищен функцией конфиденциальности": при нажатии кнопки открывания замка на абонентском устройстве, электрический замок откроется по команде от панели вызова только если был получен вызов на данном абонентском устройстве или абонентское устройство находилось в процессе соединения с данной панелью вызова (например, после активации панели вызова или в процессе просмотра обзорных телекамер).













- ‘Unrestricted’ (без ограничений): при нажатии кнопки открывания замка на абонентском устройстве, электрический замок откроется по команде от панели вызова, если данная панель вызова сконфигурирована как главная, или, в случае с дополнительной панелью вызова, пользователь находится на одной магистральной с дополнительной панелью вызова. Магистраль и дополнительная панель вызова должны иметь одинаковый ID. Данная функция используется, в основном, на дополнительных панелях вызова.

#### Interruption:(прерываемость)

В процессе активации панели вызова от абонентского устройства или соединения Интерком, магистраль или вся система могут находиться в состоянии «занято». В соответствии с тем, как данный параметр запрограммирован, такое соединение может быть прервано вызовом от панели вызова.

 *Значение параметра должно быть одинаковым для всех панелей вызова в системе.*

Включение подсветки ТВ камеры: может быть сконфигурирован положением переключателей для выключения или отключения, когда панель активна.

Тип панели вызова		Main		Secondary	
Адрес дополнительной панели вызова		Secondary 0		Secondary 1	
Режим открывания двери		Door opener free		Door opener privacy	
Прерываемость		On		Off	
Включение подсветки камеры		Off		On	

**DOOR OPENING TIME** время на которое активируется дверной замок при получении команды на открытие двери.

Pos. 0 = 1 сек	Pos. 1 = 10 сек	Pos. 2 = 20 сек	Pos. 3 = 30 сек
Pos. 4 = 40 сек	Pos. 5 = 50 сек	Pos. 6 = 60 сек	Pos. 7 = 70 сек
Pos. 8 = 80 сек	Pos. 9 = 90 сек		

**GUARANTEED CONVERSATION TIME** время гарантированного разговора (CONV TIME) определяет время гарантированного разговора с пользователем.

Время занятия системы равно времени ожидания ответа (max. 60s) плюс время гарантированного разговора.

Pos. 0 = 1 сек	Pos. 1 = 10 s	Pos. 2 = 20 s
Pos. 4 = 40 сек	Pos. 5 = 50 s	Pos. 6 = 60 сек
Pos. 9 = не разрешено		



*Время гарантированного соединения должно быть одинаковым для всех панелей вызова в системе*

## ДОПОЛНИТЕЛЬНАЯ КОНФИГУРАЦИЯ

---

Для перехода в режим установите оба часовых переключателя в положение 9.

Панель вызова издаст звуковой сигнал и включится индикатор.

По окончании операции переведите панель вызова в режим ожидания, изменив положение по крайней мере одного переключателя.

## КОДЫ КНОПОК ВЫЗОВА

До 62 кнопок вызова пользователей (в дополнении к основным кнопкам) могут быть подключены к панелям вызова с использованием 4 модулей расширения 1083/17.

По умолчанию кнопки ассоциируются с пользователями находящимися на одной магистрали с панелью вызова и имеющими номера от 0 до 63

Если панель вызова сконфигурирована как главная, то кнопки автоматически ассоциируются с пользователями 0-63 магистральной 0, что упрощает установку модуля в небольших системах.

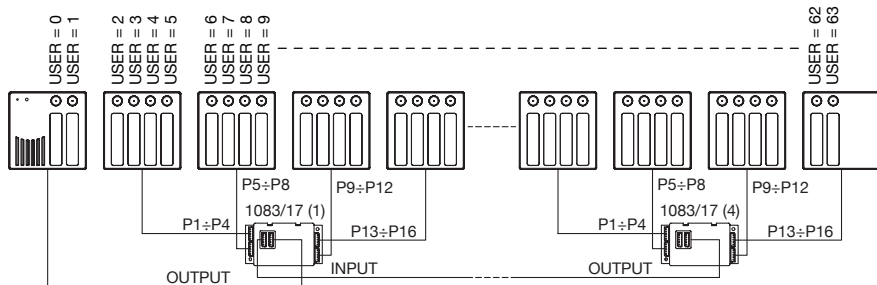

Если панель вызова сконфигурирована как главная и в системе присутствует несколько магистралей, то следует назначить номера кнопок пользователям других магистралей как описано в процедуре ниже:

- Войдите в режим расширенной конфигурации установив два часовых переключателя в положение 99, при это включится желтый светодиод).
- Установите ID dip-переключатель в соответствии с кодом первой магистральной (обычно 0).
- Нажмите кнопку, соответствующую пользователю 0 на выбранной магистральной. Остальные кнопки будут автоматически и последовательно ассоциированы с пользователями данной магистральной.
- Повторите операцию для остальных магистралей.
- Верните ID dip-переключатель в начальное положение.
- Для выхода из режима расширенной конфигурации, поверните два часовых переключателя на линию таймера замка и время гарантированного разговора. Желтый светодиод погаснет.

Пример:

- Система с 3 магистральями, на 1-й 4 польз, на 2-й 6 пользователей и на 3-й - 8.
- Войдите в режим расширенного программ.
- Установите ID dip-переключатель в 0.
- Нажмите верхнюю кнопку на панели вызова (первая кнопка).
- Установите ID dip-переключатель в 1.
- Нажмите 3-ю кнопку 1-го доп.модуля с кнопками (или пятую кнопку сверху), чтобы привязать пользователя 0 на 1магистрали.
- Установите ID dip-переключатель в 2.
- Нажмите 1-ю кнопку 3-го доп.модуля с кнопками (11 кнопка сверху)чтобы привязать пользователя 0 на 2магистрали..
- Верните ID dip-переключатель в исходное положение.
- Выйдите из режима расширенной конфигурации.

Окончательная конфигурация имеет вид :

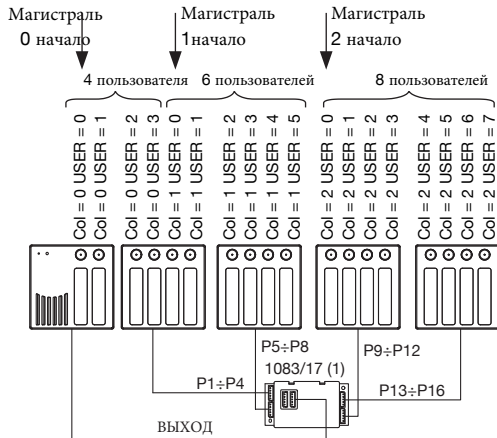

Конфигурация 0 магистрали не требуется в установках по умолчанию

Повторите операцию для всех главных панелей вызова

Если панели вызова сконфигурированы как дополнительные, но каждая должна вызывать разные группы пользователей, необходимо выполнить следующее:

- Войдите в режим расширенной конфигурации, установив оба переключателя в положение '9' (включится желтый светодиод);
- Установите ID dip-переключатель панели вызова в соответствии с кодом абонентского устройства, которое будет ассоциироваться с 1-й кнопкой (код смещения);

 *Код смещения должен находиться между 0 и 31*

- Измените положение AUX dip-переключателя номер 5 (панель вызова издаст сигнал подтверждения).
- Верните AUX dip-переключатель номер 5 в прежнее положение (панель вызова издаст сигнал подтверждения);
- Верните ID dip-переключатели в их исходное положение;
- Выйдите из режима расширенной конфигурации, вернув поворотные переключатели в исходное положение, желтый светодиод погаснет.

Пример:

Дополнительная панель вызова "А" вызывает пользователей от 0 до 10 и панель "В" пользователей от 11 до

18. На панели вызова "В" войдите в режим расширенной конфигурации;
- Установите положение ID dip-переключателя в 11;
  - Переключите AUX dip-переключатель номер 5;
  - Верните все dip переключатели в прежнее положение;
  - Выйдите из режима расширенной конфигурации.

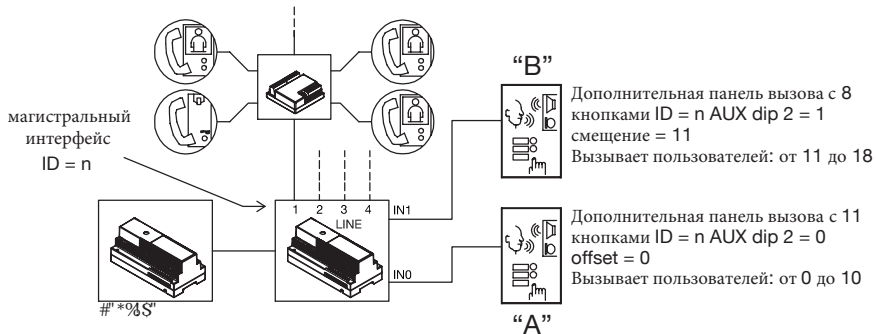

1

2

3

:

- Удерживайте любую кнопку нажатой в течение 5 секунд. Панель вызова издаст первый звуковой сигнал через 3 секунды и затем еще один, более длинный, через 2 секунды, подтверждая удаление.

## РЕГУЛИРОВКИ ЗВУКА

Громкость звука задается при фабричной настройке и обычно данного уровня достаточно, для регулировки звука используйте регулировочный винт.

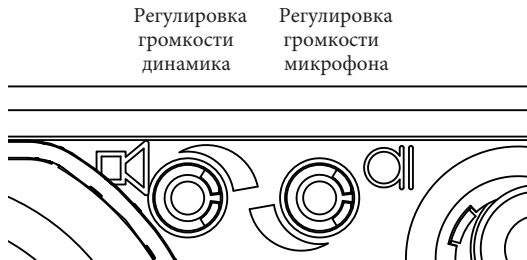

## УПРАВЛЕНИЕ ОКРЫВАНИЕМ ЗАМКА

Панель вызова имеет выход прямого управления электрическим замком с емкостным разрядом и током удержания (SE-, SE+). Замок открывается в следующих случаях:

- Нажата кнопка выхода (клеммы PA).
- Получена команда на открывание замка входной двери с абонентского устройства, в соответствии с положением dip-переключателя AUX “free” или “privacy”.

Таймер замка программируется положение поворотного переключателя.

# УПРАВЛЕНИЕ ЗАМКОМ АВТОМОБИЛЬНЫХ ВОРОТ

Панель вызова имеет клеммы подключенные к нормально открытым контактам реле для управления открыванием замка автомобильных ворот Реле включается на 1 секунду после получения команды.

(1) Реле должно использоваться для управления обмоткой силового реле. Ток через реле панели вызова ограничен. см технические характеристики модуля.

## ILA

Повторитель аудио для слабослышащих .

## АКСЕССУАРЫ

Лицевая часть панели вызова с одной кнопкой

Ref. 1083/107

## ТЕХНИЧЕСКИЕ ХАРАКТЕРИСТИКИ

---

Напряжение питания в линии (LINE): .....	36 – 48 V	---
Потребление в режиме ожидания:.....	45 mA	max
Максимальное потребление с включенной подсветкой): .....	250 mA	max
Максимальное количество табличек с подсветкой: .....	32	max
выход SE+ и SE-:.....	22 – 24 V	=== max 240 mA
Рабочая температура:.....	-10 ÷ + 50 °C	



## ГАРАНТИЙНЫЕ ОБЯЗАТЕЛЬСТВА

Компания-поставщик гарантирует стабильность всех технических характеристик устройства при соблюдении требований к его установке и эксплуатации в течение 12 месяцев от даты поставки оборудования. При отсутствии в паспорте отметки о дате поставки, гарантийный срок на устройство отсчитывается от даты его изготовления.

Ремонт устройства производится в сервисном центре Поставщика по адресу:  
191123, г. Санкт-Петербург, ул. Фурштатская, д.33, пом.9Н.

Доставка оборудования до Сервисного центра Поставщика производится Покупателем.

Поставщик несет ответственность за качество устройства, а также за способность устройства сохранять свои технологические, технические и потребительские свойства в течение гарантийного срока, за исключением случаев, когда его выход из строя произошел по следующим причинам:

- нарушение требований по установке и эксплуатации устройства, изложенных в настоящей инструкции;
- ненадлежащая эксплуатация Покупателем и/или третьими лицами;
- внешнее механическое, тепловое или иное повреждающее воздействие;
- внешнее атмосферное воздействие и/или воздействие агрессивных сред, приведшее устройство к выходу из строя;
- любое вмешательство со стороны Покупателя и/или третьих лиц, включая выполнение несанкционированного ремонта.